

PROFILTEK

CATÁLOGO A MEDIDA 19·20

PROFILTEK 
ESPACIOS DE DUCHA A TU MEDIDA

FIJOS

FIJOS NORDIC
FIJOS ONE

HI

HIT

WI

WIND

VT

VETRO

EL

ELMA

CR

CRISTALDUX

TA

TAKE

NE

NELL

DA

DASHA

VA

VITA

MO

MOON

ST

STEEL

EC

ECODUX

NM

NOVA MAS

KE

KEISY

MA

MAGNA

AC

ARCOIRIS PLUS

NG

NEWGLASS

CH

CHLOE

GS

GLOSS

PLEG

ARCOIRIS PLUS /
NEWGLASS / DUNA

ES /
PMR

ESPECIALES
PMR

KV

KONVERT

IGK
INF

IMAGIK
INFOTEK



CORREDERAS

ABATIBLES

PLEGABLES



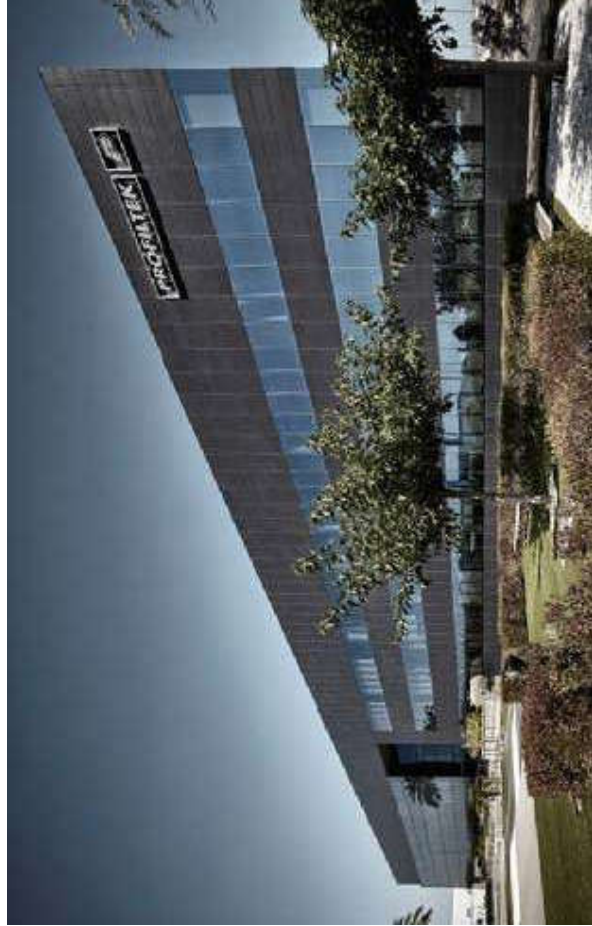

30 años, más Profiltek que nunca.

Cuando se persigue la excelencia, es inevitable plantearse nuevas metas. Metas que pasan por seguir ofreciendo el mejor producto y servicio a cada uno de nuestros clientes.

Nuestra trayectoria, consolidada tras tres décadas dedicadas al diseño y producción de productos para el espacio de ducha, nos sitúa como una de las empresas de referencia en el sector del baño.

Un sector competitivo y especializado que nos motiva a estar en constante evolución, invirtiendo en nuevos retos, nuevos sueños que se convierten en realidad y continúan nuestro camino hacia la excelencia, ¿nos acompañas?





A la medida de tus sueños.

En Profitek, somos plenamente conscientes que al igual que cada persona o cada proyecto de baño, cada espacio de ducha es especial y necesita una solución que satisfaga las expectativas más exigentes.

Si necesitas conseguir el mejor espacio de ducha, un producto único y adaptado a tu estilo decorativo, déjate aconsejar por el contenido de este catálogo. Sin duda estás en las mejores manos.

Profitek tiene la mayor gama de producto del sector, donde podrás encontrar múltiples soluciones para cada necesidad, gran cantidad de acabados y posibilidades de personalización. Sin duda la mejor alternativa posible para diseñar con todas las garantías este rincón tan especial de tu cuarto de baño.



5 años de garantía



Fabricación nacional



Red Nacional de transporte propio



Máxima fiabilidad



Producto a medida



Red nacional de instaladores



Suministro de repuestos garantizado

Al servicio de nuestros distribuidores.

La fiabilidad del cumplimiento de nuestros compromisos de entrega, es una de las principales razones por las que Profitek se ha convertido en la empresa líder. Disponemos de una red de transporte propia en España que garantiza un plazo de entrega mínimo.

Para ofrecer y garantizar este servicio de entrega, disponemos de diferentes almacenes intermedios distribuidos en Ciudad Real, Barcelona, Bilbao, Las Palmas, Zamora y Coimbra (Portugal).

También, para su tranquilidad, si lo necesita, disponemos de una red de 70 instaladores asociados autorizados. Un equipo profesional que le garantizará el mejor resultado en la medición e instalación del producto.



Para su comodidad, el código de identificación de su mampara Profitek, lo podrá encontrar en el interior del logotipo que acompañan nuestros productos.

Quitando la tapa superior podrá acceder al código que identifica el artículo, referencia necesaria que se le requerirá para cualquier repuesto que necesite o consulta que precise sobre su producto Profitek.

Garantía Certificada.

La excelencia es una de nuestras premisas más importantes. Para conseguirla, empleamos la máxima calidad de materiales y procesos en nuestros productos, avalada en base a la norma internacional EN 14428:2016, así como el marcado CE que fija las exigencias para la fabricación de mamparas de ducha.

- Propiedades óptimas de cerramiento.
- Resistencia a la corrosión.
- Resistencia al cambio seco-mojado.
- Durabilidad y estabilidad.
- Máxima estanqueidad.
- Fácil limpieza.

Control de calidad con laboratorio propio.

Gracias a los exhaustivos controles de calidad de nuestro laboratorio garantizamos el riguroso cumplimiento de todas las normativas.

- Seguridad: norma europea EN 12150-1.
- Perfilería de alta calidad: norma europea EN 12220-1.
- Recubrimiento altamente resistente: norma DIN EN ISO 2409.
- Vidrios para la edificación: norma europea EN 12150.
- Perfilería y recubrimientos: norma europea EN ISO 8994.
- Corrosión en atmósferas artificiales niebla salina EN ISO 9227.

Calidad Certificada.

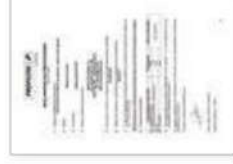

UNE-EN 14428:2016
Mamparas de baño



UNE-EN 14428:2016
Mamparas de baño



UNE 166002:2014
Gestión de I+D+i



ISO 9001:2015
Sistema de gestión de la calidad



ISO 9001:2015
Sistema de gestión de la calidad

Confía en Profitek.

Ensayo 1: Productos químicos



Profitek

Otros



Profitek

Otros

Ensayo 2: Niebla salina neutra



Profitek

Otros



Profitek

Otros

En estas imágenes se muestra el resultado de dos ensayos habituales realizados a unas muestras de perfil de aluminio.

Se compara una muestra de perfil de aluminio cromado que utilizamos habitualmente en Profitek, con otra muestra de las mismas características de otros fabricantes conocidos en el mercado.

Experiencia web.

Ahora nuestra web profiltek.com es mucho más fácil e intuitiva, convirtiéndola en una experiencia tecnológica pensada para simplificar sus consultas.

Ahora podrás:

- Saberlo todo sobre nuestros productos.
- Configurar y visualizar el artículo que desees.
- Solicitar presupuesto.
- Tramitar tus pedidos.
- Hacer seguimiento de tus compras.
- ¡Y mucho más!

profiltek.com

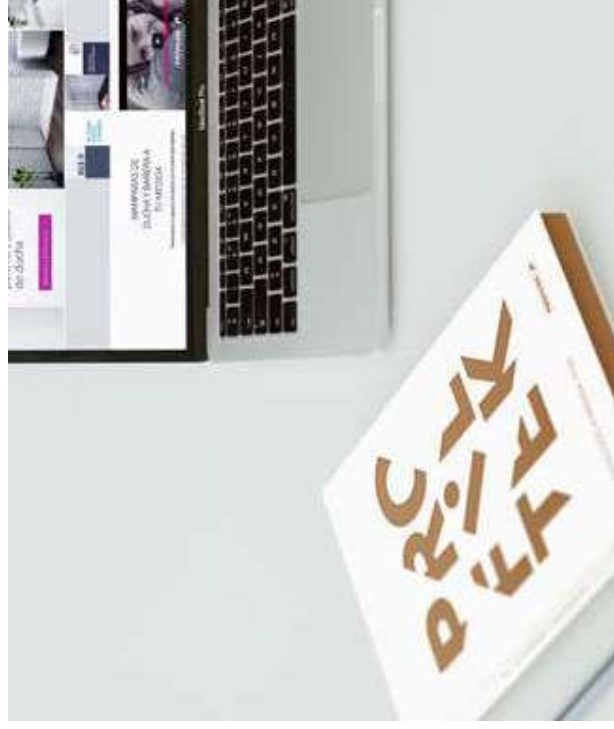

Decorador Virtual.

Gracias a nuestro Decorador Virtual podrás:

- Visualizar tu producto personalizado con alto grado de realismo y de manera rápida.
- Confeccionar tus presupuestos.
- Puedes transformar tus presupuestos en pedidos con un solo click.
- Reducir los plazos de entrega.
- Realizar un seguimiento online del estado de tus pedidos y plazos de entrega.
- **Acumular puntos que podrás canjear por cheques regalo al realizar tus pedidos online.***

profiltek.com/decorador

100%
PERSONALIZABLE



Síguenos en:



* Para más información sobre esta campaña, visita el apartado "Puntos y regalos" del Área Profesional de profiltek.com

Sistema pionero **lanzado en 2011**
5.000.000 de mamparas configuradas
300.000 configuraciones descargadas
1 de cada 2 configuraciones se convierten en presupuesto
70% de nuestros pedidos son vía online.

Área profesional.

Nuestro apartado profesional permite realizar, de forma rápida y sencilla, todas las gestiones necesarias:

- Realizar un seguimiento online del estado de tus pedidos y plazos de entrega.
- Editar, modificar y confirmar tus presupuestos pendientes.
- Tus documentos siempre ordenados y disponibles para su descarga en formato PDF y Excel.
- Pago seguro de facturas pendientes mediante tarjeta de crédito por TPV.
- Elegir el formato en el que deseas recibir tus facturas, correos electrónicos de avisos...
- Solicitud de repuestos.
- Tus datos en el localizador de tiendas.
- Descarga de cartelería.
- Catálogo de repuestos.

Más visual
e intuitiva

Contenido
Optimizado

Útil y fácil
de utilizar

Simplifica
tu trabajo



Video Tutorial.

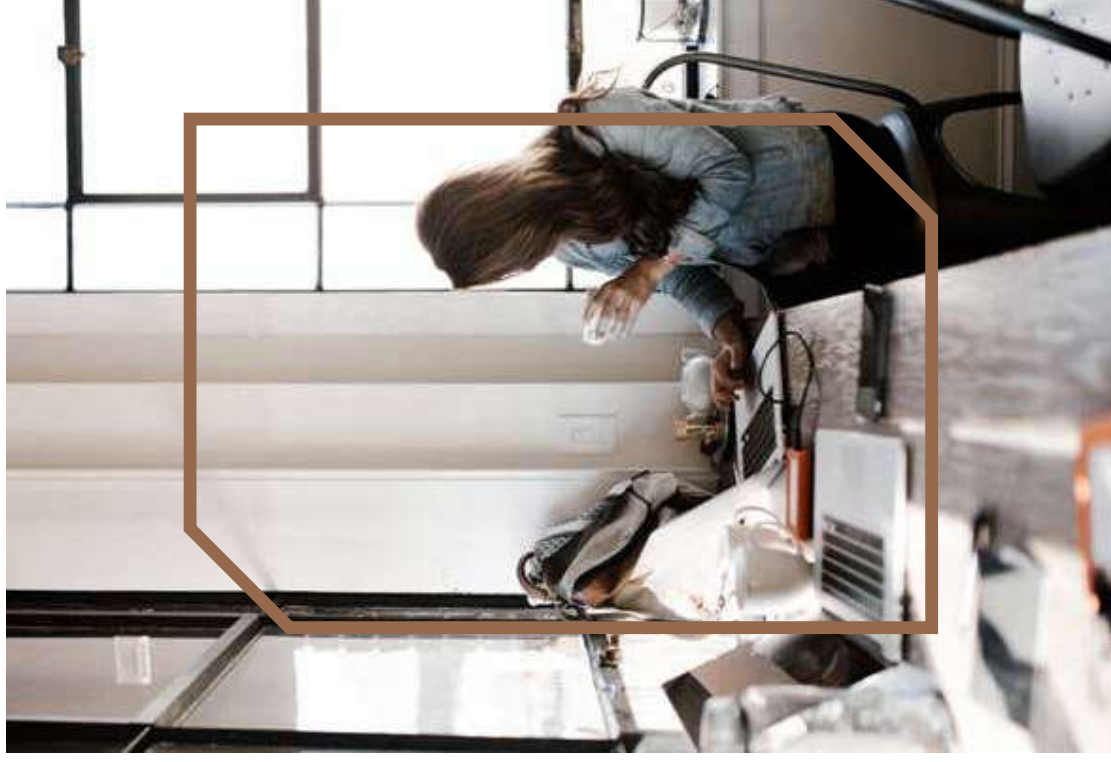

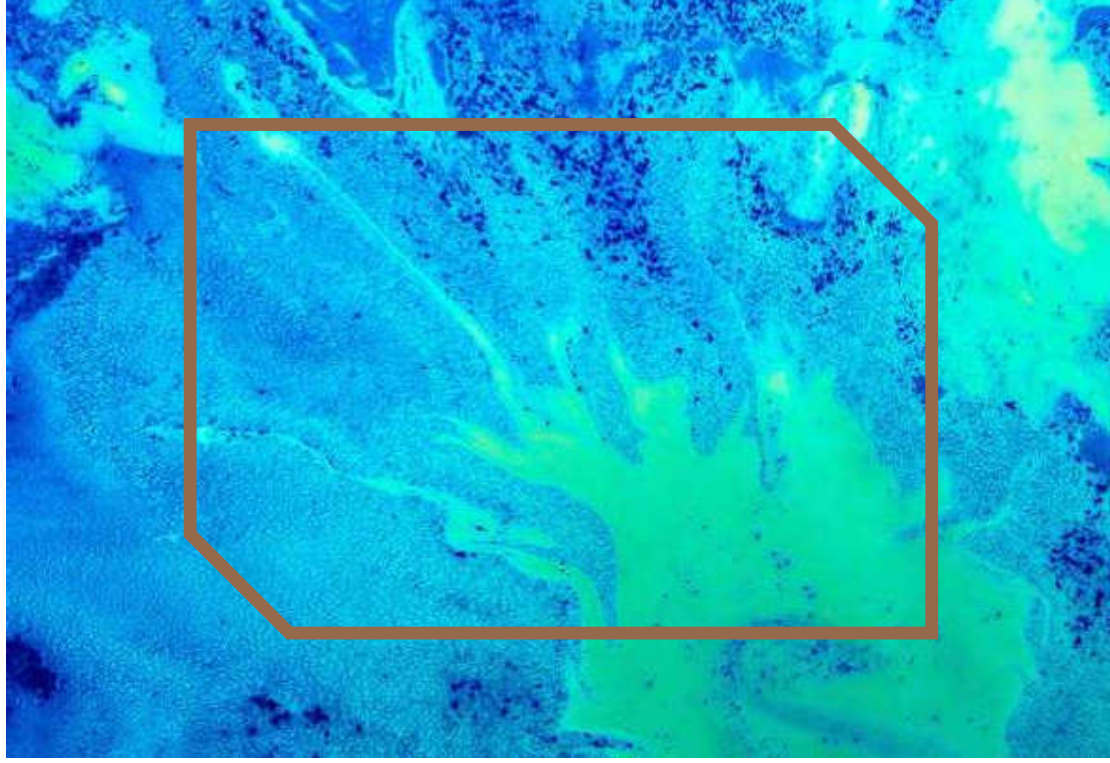

IMAGIK, un lienzo de cristal.

¡La tecnología pionera de impresión digital IMAGIK se renueva!

Ahora evolucionamos nuestro reconocido sistema de impresión digital con una renovada instalación y nuevos equipos, en los que se utilizarán innovadoras tintas cerámicas inorgánicas traslúcidas.

Con IMAGIK, consigue unos resultados espectaculares gracias a sus 6 colores primarios de impresión, aplicados mediante cabezales de inyección.

Cualquier imagen, color y diseño sobre vidrio, de manera más rápida, más duradera y conservando la elegante traslucidez del material.

PIONEROS EN IMPRESIÓN DIGITAL

Contract, el alma de la decoración.

En Profiletek siempre perseguimos la excelencia y por eso llevamos la personalización de proyectos contract al siguiente nivel permitiendo conseguir un resultado sorprendente, con personalidad propia y con el alma de cada cliente.



profiletek.com/es/project-division-contract



Arquitecta: Natalia Zubizarreta
Fotógrafo: Felipe Scheffel Bell

Índice

20 Acabados.

20	Gama completo de mamparas
24	Teknodlean
26	Tipos de vidrio
28	Ecliptek 
29	Tipos de acrílico
30	Acabados de perfilera
32	Accesorios
36	Perfiles a grados 
40	Decorados Satinados 



42 Fijos.

42	Fijos Nordic 
58	Fijos One

82 Correderas.

82	Hit	158	Dasha 
94	Wind	168	Vita
106	Vetro	182	Moon
118	Elma 	194	Steel
128	Cristaldux	206	Ecodux
140	Take	218	Nova Mas
150	Nell		

226 Abatibles.

226	Keisy 
240	Magna 
254	Arcoiris Plus
266	Newglass
278	Chloe
290	Gloss

302 Plegables.

302	Arcoiris Plus
312	Newglass
324	Duna

336 Especiales.

350 PMR Asistencial.

360 Konvert.

378 Imagik.

396 Infotek.

FIJOS

FIJOS NORDIC				FIJOS ONE			
FN-2001 P. 54	FN-2002 P. 54	FN-2003 P. 55	FN-2031 P. 55	OB-2000 P. 73	OV-2000 P. 73	ON-2000 P. 73	OT-2000 P. 74
FN-2032 P. 55	FN-2033 P. 55	FN-2010 P. 55	FN-2013 P. 56	OL-2015 P. 75	OT-2016 P. 75	PF-2000 P. 75	BS-231 P. 76
OL-2015 P. 75	OB-1000 P. 76	OV-1000 P. 76	OT-1000 P. 77	ON-1000 P. 77	OP-1000 P. 77	OL-2000 P. 74	OP-2000 P. 76































































CORREDERAS

TAKE		NELL		DASHA		VITA		MOON		STEEL		ECODUX		NOVAMAS														
TA-210 P. 148	TA-211 P. 148	TA-210 P. 156	NE-210 P. 156	DA-210 P. 166	DA-220 P. 166	VA-210 P. 178	VA-230 P. 178	MO-210 P. 190	ST-210 P. 202	EC-211 P. 214	NIM-210 P. 224	TA-290 P. 148	TA-290 P. 148	TA-190 P. 149	TA-110 P. 148	TA-110 P. 149	NE-190 P. 157	NE-110 P. 156	DA-190 P. 167	DA-125 P. 167	VA-190 P. 181	VA-125 P. 181	MO-190 P. 192	MO-125 P. 191	ST-101 P. 204	EC-190 P. 216	NIM-190 P. 225	
TA-110 P. 148	TA-111 P. 149	NE-110 P. 156	NE-190 P. 157	DA-110 P. 167	DA-125 P. 167	VA-221 P. 179	VA-110 P. 180	MO-110 P. 191	ST-260 P. 203	EC-260 P. 215	NIM-110 P. 224	TA-210 P. 148	TA-211 P. 148	TA-190 P. 149	TA-110 P. 149	NE-210 P. 156	NE-190 P. 157	DA-210 P. 166	DA-220 P. 166	VA-250 P. 179	VA-230 P. 178	VA-225 P. 179	VA-250 P. 179	MO-220 P. 190	MO-225 P. 190	ST-201 P. 202	EC-226 P. 214	NIM-211 P. 224
TA-210 P. 148	TA-211 P. 148	NE-210 P. 156	NE-190 P. 157	DA-210 P. 166	DA-220 P. 166	VA-210 P. 178	VA-230 P. 178	MO-210 P. 190	ST-230 P. 202	EC-230 P. 214	NIM-230 P. 224	TA-210 P. 148	TA-211 P. 148	TA-190 P. 149	TA-110 P. 149	NE-210 P. 156	NE-190 P. 157	DA-210 P. 166	DA-220 P. 166	VA-210 P. 178	VA-230 P. 178	VA-225 P. 179	VA-250 P. 179	MO-210 P. 190	MO-220 P. 190	ST-201 P. 202	EC-226 P. 214	NIM-211 P. 224
TA-210 P. 148	TA-211 P. 148	NE-210 P. 156	NE-190 P. 157	DA-210 P. 166	DA-220 P. 166	VA-210 P. 178	VA-230 P. 178	MO-210 P. 190	ST-230 P. 202	EC-230 P. 214	NIM-230 P. 224	TA-210 P. 148	TA-211 P. 148	TA-190 P. 149	TA-110 P. 149	NE-210 P. 156	NE-190 P. 157	DA-210 P. 166	DA-220 P. 166	VA-210 P. 178	VA-230 P. 178	VA-225 P. 179	VA-250 P. 179	MO-210 P. 190	MO-220 P. 190	ST-201 P. 202	EC-226 P. 214	NIM-211 P. 224



















CORREDERAS



















HIT		WIND		VETRO		ELMA		CRISTALDUX	
HI-210 P. 90	HI-230 P. 90	HI-220 P. 91	HI-225 P. 91	WI-210 P. 102	WI-230 P. 102	VT-210 P. 114	EL-210 P. 126	CR-210 P. 136	CR-290 P. 137
HI-290 P. 91	HI-110 P. 92	HI-125 P. 93	HI-190 P. 92	WI-220 P. 102	WI-225 P. 102	VT-250 P. 114	EL-220 P. 126	CR-225 P. 136	CR-110 P. 137
WI-210 P. 102	WI-230 P. 102	WI-260 P. 103	WI-220 P. 102	WI-125 P. 104	WI-190 P. 104	VT-150 P. 116	EL-190 P. 127	CR-220 P. 136	CR-125 P. 138
WI-290 P. 103	WI-110 P. 103	WI-260 P. 103	WI-190 P. 104	VT-250 P. 114	VT-150 P. 116	VT-260 P. 115	EL-260 P. 127	CR-260 P. 137	CR-260 P. 137

ABATIBLES

<p>KEYSTONE</p>     			
<p>MAGNA</p>          			
<p>ARCOIRIS PLUS</p>             			
<p>NEWGLASS</p>            			
<p>CHLOE</p>           			
<p>GLOSS</p>           			

PLEGABLES

<p>ARCOIRIS PLUS</p>    	
<p>NEWGLASS</p>      	
<p>DUNA</p>         	

<p>ESPECIALES</p>          	
<p>PMR</p>         	

<p>HIT CORREDERA P.368</p> 	<p>NEWGLASS PLEGABLE P.372</p> 
<p>NEWGLASS ABATIBLE P.370</p> 	<p>ARCOIRIS PLUS PLEGABLE P.374</p> 

TEKNOCLEAN

Nuestro ADN está claramente marcado por la innovación para el desarrollo de nuevas soluciones que ayuden a mejorar la experiencia del cliente. De esa innovación nace **Teknoclean**, un sistema inteligente, aplicable a la superficie de vidrio formando una película protectora que repele líquidos y que minimiza las incrustaciones de suciedad y cal ofreciendo una limpieza impecable, rápida y duradera.

Un estudio de **Profiltek**, después de numerosas y rigurosas pruebas de resistencia, certifica la eficacia y fiabilidad del sistema Teknoclean, habiendo obtenido los mejores resultados y certificando que los métodos de aplicación proporcionan una correcta adhesión, permitiendo que las mamparas puedan limpiarse más rápida y cómodamente.

Entre las principales ventajas del uso de **Teknoclean** en las mamparas, podríamos destacar:

- Limpieza más fácil.
- Aspecto nuevo durante más tiempo.
- Minimiza los depósitos de cal y sustancias contaminantes.
- Proporciona una superficie antiadherente.
- Recubrimiento resistente a los productos de limpieza habituales.
- Protege de las manchas difíciles como aceites o sustancias grasas.

TEKNO
CLEAN

TEKNOCLEAN: 4000 ciclos de frotado. 8 años sin cal*



CON TEKNOCLEAN



SIN TEKNOCLEAN

* El tratamiento Teknoclean no es un tratamiento autolimpiable, por eso aconsejamos una limpieza regular de su mampara con los productos recomendados por el fabricante. La durabilidad del tratamiento puede alcanzar los 8 años si se realiza el mantenimiento adecuado.



Tipos de vidrio



Transparente



Gris Humo



Azul



Ácido



Master Carré



Carglass



Master Line

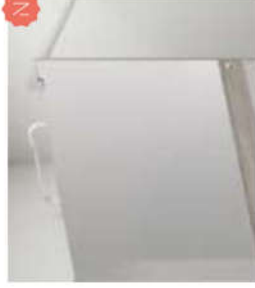

España Mirastar

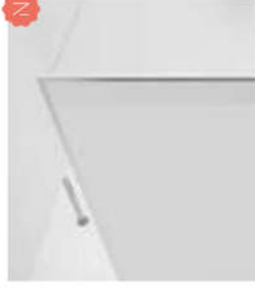

Ecliptek



Satinado



Imagik



imagik

POSIBILIDADES DE ELECCIÓN DE VIDRIOS

	MAMPARAS FRONTALES Y ANGULARES										
	Transparente	Gris Humo	Azul	Ácido	Master Carré	Carglass	Master Line	Mirastar	Ecliptek	Satinado	Imagik
FIJOS NORDIC	✓	✓	✓	✓	✓	✓	✓	✓	✓	✓	✓
FIJOS ONE	✓	✓	✓	✓	✓	✓	✓	✓	✓	✓	✓
HIT	✓	✓	✓	✓	✓	✓	✓	✓	✓	✓	✓
WIND	✓	✓	✓	✓	✓	✓	✓	✓	✓	✓	✓
VETRO	✓	✓	✓	✓	✓	✓	✓	✓	✓	✓	✓
ELWA	✓	✓	✓	✓	✓	✓	✓	✓	✓	✓	✓
CRISTALDUX	✓	✓	✓	✓	✓	✓	✓	✓	✓	✓	✓
TAKE	✓	✓	✓	✓	✓	✓	✓	✓	✓	✓	✓
NELL	✓	✓	✓	✓	✓	✓	✓	✓	✓	✓	✓
DASHA	✓	✓	✓	✓	✓	✓	✓	✓	✓	✓	✓
VITA	✓	✓	✓	✓	✓	✓	✓	✓	✓	✓	✓
MOON	✓	✓	✓	✓	✓	✓	✓	✓	✓	✓	✓
STEEL	✓	✓	✓	✓	✓	✓	✓	✓	✓	✓	✓
ECODUX	✓	✓	✓	✓	✓	✓	✓	✓	✓	✓	✓
NOVAMAS	✓	✓	✓	✓	✓	✓	✓	✓	✓	✓	✓
KEISY	✓	✓	✓	✓	✓	✓	✓	✓	✓	✓	✓
MAGNA	✓	✓	✓	✓	✓	✓	✓	✓	✓	✓	✓
ARCOIRIS PLUS	✓	✓	✓	✓	✓	✓	✓	✓	✓	✓	✓
NEWGLASS	✓	✓	✓	✓	✓	✓	✓	✓	✓	✓	✓
CHLOE	✓	✓	✓	✓	✓	✓	✓	✓	✓	✓	✓
GLOSS	✓	✓	✓	✓	✓	✓	✓	✓	✓	✓	✓
DUNA	✓	✓	✓	✓	✓	✓	✓	✓	✓	✓	✓
KOMERT	✓	✓	✓	✓	✓	✓	✓	✓	✓	✓	✓
ESPECIALES	✓	✓	✓	✓	✓	✓	✓	✓	✓	✓	✓
PMR	✓	✓	✓	✓	✓	✓	✓	✓	✓	✓	✓

Ver disponibilidad en tarifa según modelo.

	MAMPARAS CURVAS			
	Transparente	Gris Humo	Master Carré	Arenado
WIND	✓	✓	✓	✓
VETRO	✓	✓	✓	✓
STEEL	✓	✓	✓	✓
CRISTALDUX	✓	✓	✓	✓
ECODUX	✓	✓	✓	✓

INFORMACIÓN ADICIONAL

- » Cuadro de características generales. Para más detalle aconsejamos revisar las posibilidades de acabados en cada una de las series.
- » Carglass no disponibles para vidrio de 8 mm.
- » Las series Glass y Fijos One de 10 mm, solo disponibles en vidrio Transparente y Ácido.
- » La decoración con Satinado e Imagik no está disponible para mamparas curvas. Mamparas curvas solo disponibles con Arenado.

LA DECORACIÓN DE VIDRIO SATINADO O IMAGIK ESTÁ DISPONIBLE SOBRE VIDRIO TRANSPARENTE, AZUL O GRIS HUMO.

La privacidad que se adapta a ti.



Con Ecliptek, ahora tú tienes el control de lo que necesitas en cada momento, porque no siempre te sientes igual, con un simple mando a distancia podrás opacitar o dejar transparente el vidrio de tu mampara Profiltek.

Un efecto espectacular y un funcionamiento perfecto.

CARACTERÍSTICAS

- Cristal laminado opaco que se convierte en transparente a través de corriente eléctrica.
- El consumo es de 8W/m² cuando se encuentra encendido (transparente).
- El funcionamiento de Ecliptek es entre 60-80V por lo que el transformador es suministrado por fabricante.
- Para más información consulta la serie Fijos Nordic.
- Solo disponible en FN-2001 y FN-2015.

Tipos de acrílico



Agua Viva

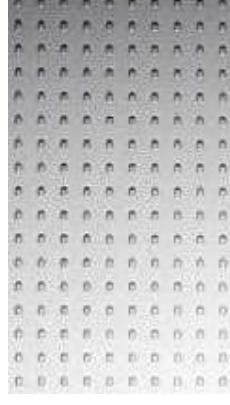

Point

	MAMPARAS FRONTALES Y ANGULARES			MAMPARAS CURVAS		
	Agua Viva	Point	Point	Agua Viva	Point	Point
ECODUX	✓	✓	✓	✓	✓	✓
NOVAMAS	✓	✓	✓			
DUNA	✓	✓	✓			
FLOS ONE (CF-1000/2000)	✓	✓	✓			

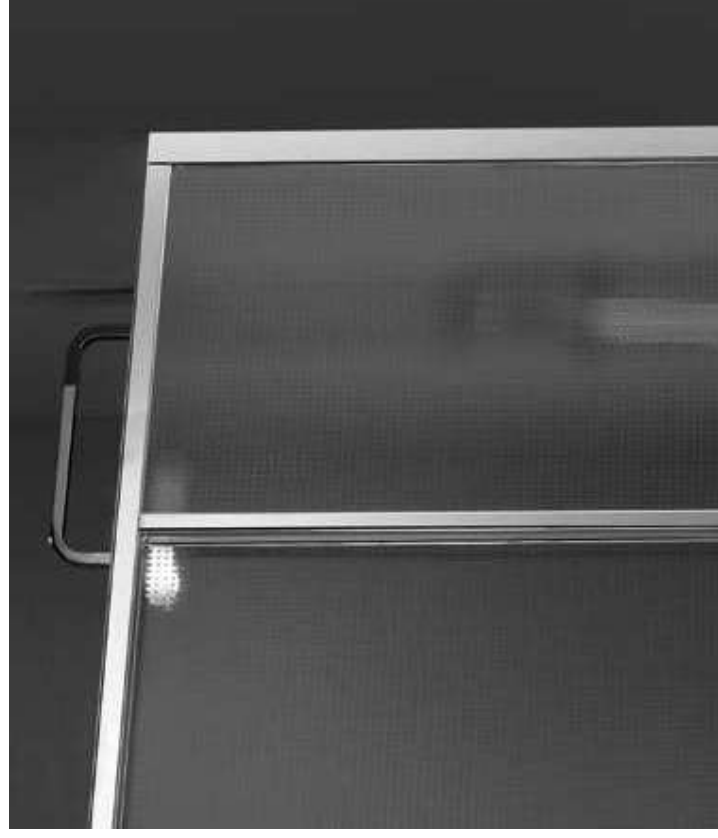

Acabados perfilaría



Cromo Brillo



Plata Alto Brillo*



Plata*



Acero



Blanco*



Oro Mate*



Bronce*



Negro

POSIBILIDADES DE ELECCIÓN DE ACABADOS

	ACABADOS							
	Cromo Brillo	Plata Alto Brillo	Plata	Acero	Blanco	Oro Mate	Bronce	Negro
N FUJOS NORDIC	✓	✓	✓		✓	N ✓		✓
FUJOS ONE		✓	✓		✓	✓	✓	✓
HIT		✓	✓		✓			
WIND		✓	✓		✓		✓	
VETRO	✓	✓	✓		✓			
N ELMA	✓	✓	✓		✓			
CRISTALDUX	✓	✓	✓		✓			
TAKE		✓	✓		✓			
NELL		✓	✓		✓			
N DASHA	✓	✓	✓		✓			✓
VITA	✓	✓	✓		✓			
MOON	✓	✓	✓		✓			
STEEL		✓	✓	✓	✓			
ECODUX	✓	✓	✓		✓		✓	
NOVAMAS		✓	✓		✓			
N KEISY	✓	✓	✓		✓			
N MAGNA	✓	✓	✓		✓			
ARCOIRIS PLUS AB	✓	✓	✓		✓		✓	✓
NEWGLASS AB	✓	✓	✓		✓			N ✓
CHLOE	✓	✓	✓		✓			
GLOSS	✓	✓	✓		✓			
ARCOIRIS PLUS PL	✓	✓	✓		✓		✓	N ✓
NEWGLASS PL	✓	✓	✓		✓			N ✓
DUNA	✓	✓	✓		✓			
N KONVERT	✓	✓	✓		✓			N ✓
ESPECIALES	✓	✓	✓		✓		✓	✓
PMR	✓	✓	✓		✓		✓	✓

Ver disponibilidad en tarifa según modelo.

* Para estos acabados de perfilaría, las manetas, pomos, toalleros, embellecedores y perfiles base se suministrarán en Cromo Brillo.

Accesorios

MANETAS

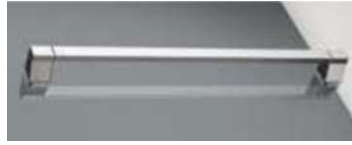

Maneta Oxford
Acabado Cromo Brillo



Maneta Paris
Acabado Cromo Brillo

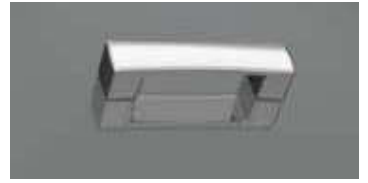

Maneta Siena
Acabado Cromo Brillo



Maneta Oxford
Acabado Negro



Maneta Múnaco
Acabado Cromo Brillo



Maneta Siena
Acabado Negro



Maneta London
Acabado Cromo Brillo



Maneta Porto
Acabado Cromo Brillo



Maneta Nantes
Acabado Cromo Brillo



Maneta Turin
Acabado Cromo Brillo



Maneta Luca
Acabado Cromo Brillo

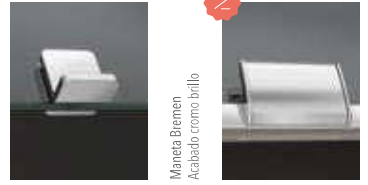

Maneta Bremen
Acabado Cromo Brillo



Maneta Turin
Acabado Negro



Maneta Dover
Acabado Acero

POMOS Y TOALLEROS



Pomo Bristol
Acabado Acero



Pomo Sofía
Acabado Cromo Brillo



Glass Hide



Pomo Denver
Acabado Cromo Brillo



Pomo Sofía
Acabado Negro



Pomo Oslo
Acabado Cromo Brillo



Pomo Versalles
Acabado Cromo Brillo



Toallero Praga
Acabado Cromo Brillo



Toallero Viena
Acabado Cromo Brillo



Toallero Viena
Acabado Cromo Brillo



Toallero Sidney
Acabado Cromo Brillo



Toallero Viena
Acabado Cromo Brillo



Percha Integrada

MANETAS												
	Oxford	London	París	Turín	Mónaco	Porto	Luca	Dover	Sienna	Nantes	Bremen	Gante
N	N	N	N	N	N	N	N	N	N	N	N	N
FIJOS NORDIC												
FIJOS ONE											OP	
HIT	OP		✓	OP	OP	OP	OP	OP	OP	OP		
WIND	OP	OP	OP	OP	OP	✓	OP	OP	OP	OP		
VETRO	OP	OP	OP	OP	OP	OP	OP	OP	OP	OP	✓	
ELIMA	OP	OP	OP	OP	OP	OP	OP	OP	OP	OP	OP	✓
CRISTALDUX	OP	OP	OP	OP	OP	OP	OP	OP	OP	OP	OP	OP
TAKE	OP	OP	OP	OP	OP	OP	OP	OP	OP	OP	OP	OP
NELL	OP	OP	OP	OP	OP	OP	OP	OP	OP	OP	OP	OP
DASHA	OP	OP	OP	OP	OP	OP	OP	OP	OP	OP	OP	OP
VITA	OP	OP	OP	OP	OP	OP	OP	OP	OP	OP	OP	OP
MOON	OP	OP	OP	OP	OP	OP	OP	OP	OP	OP	OP	OP
STEEL								OP				
KEISY	OP	✓	OP	OP	OP	OP	OP	OP	OP	OP	OP	OP
MAGNA	OP	OP	OP	OP	OP	OP	OP	OP	OP	OP	OP	OP
ARCOIRIS PLUS AB	OP	OP	OP	OP	OP	OP	OP	OP	OP	OP	OP	OP
NEWGLASS AB	OP	OP	OP	OP	OP	OP	OP	OP	OP	OP	OP	OP
CHLOE	OP	OP	OP	OP	OP	OP	OP	OP	OP	OP	OP	OP
GLOSS	OP	OP	OP	OP	OP	OP	OP	OP	OP	OP	OP	OP
ARCOIRIS PLUS PL	OP	OP	OP	OP	OP	OP	OP	OP	OP	OP	OP	OP
NEWGLASS PL	OP	OP	OP	OP	OP	OP	OP	OP	OP	OP	OP	OP
DUNA												✓
KONVERT	OP		OP	✓	OP	OP	OP	OP	OP	OP	OP	OP
ESPECIALES	OP	OP	OP	OP	OP	OP	OP	OP	OP	OP	OP	OP
PMR												

DE SERIE : ✓ OPCIONAL: OP

ESQUEMAS ACCESORIOS

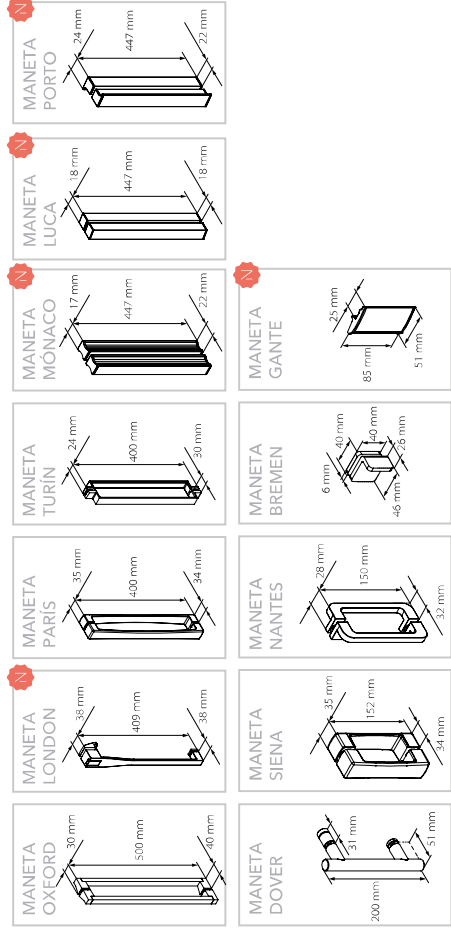

*Cuadro de características generales. Para más detalle aconsejamos revisar cada una de las series.

TOALLEROS																										
	FiJOS NORDIC	FiJOS ONE	HIT	WIND	VETRO	ELIMA	CRISTALDUX	TAKE	NELL	DASHA	VITA	MOON	STEEL	KEISY	MAGNA	ARCOIRIS PLUS AB	NEWGLASS AB	CHLOE	GLOSS	ARCOIRIS PLUS PL	NEWGLASS PL	DUNA	KONVERT	ESPECIALES	PMR	
N	N	N	N	N	N	N	N	N	N	N	N	N	N	N	N	N	N	N	N	N	N	N	N	N	N	N
Bristol													✓													
Denver			OP	OP	OP	OP	OP	OP	OP	OP	OP	OP	OP													
Oslo																OP	OP	OP	OP	OP	OP	OP	OP	OP	OP	OP
Sofía																										
Versalles																										
Glass Hole																										
Toallero Viena	OP	OP	OP	OP	OP	OP	OP	OP	OP	OP	OP	OP	OP	OP	OP	OP	OP	OP	OP	OP	OP	OP	OP	OP	OP	OP
Toallero Praga	OP	OP	OP	OP	OP	OP	OP	OP	OP	OP	OP	OP	OP	OP	OP	OP	OP	OP	OP	OP	OP	OP	OP	OP	OP	OP
Toallero Sidney	OP	OP	OP	OP	OP	OP	OP	OP	OP	OP	OP	OP	OP	OP	OP	OP	OP	OP	OP	OP	OP	OP	OP	OP	OP	OP
Percha Integrada																										

COMBINAMOS ACCESORIOS A TU GUSTO

Proporciones distintas combinaciones de accesorios para todas las series. Si te gusta cualquier otra combinación que no esté representada, contacta con Customer Service y te informaremos.

TOALLEROS

Si no se indica lo contrario, el toallero se coloca centrado a mitad de la altura de la manopla.
 Los toalleros siempre van colocados en vitrios con ancho mínimo de 600 mm.
 Toalleros disponibles para Ecobux y Novamas: Sidney y Viena.

IDEA

Utiliza la maneta Oxford como toallero colocándolo en horizontal en series abatibles, a partir de P= 600 mm.

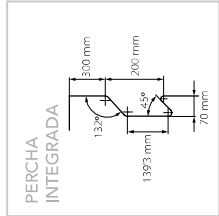
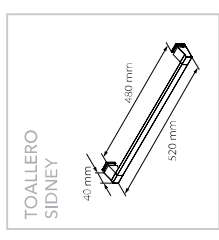
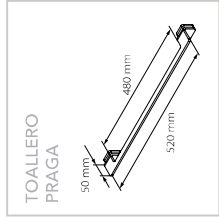
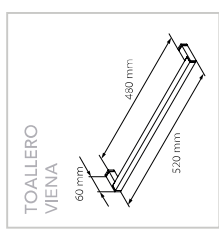
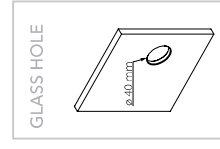
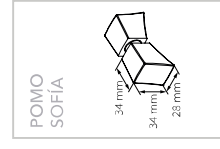
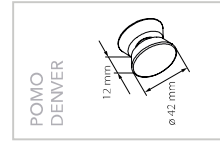
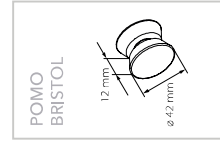

*Cuadro de características generales. Para más detalle aconsejamos revisar cada una de las series.

Perfiles a grados

NOVEDAD



MEDIDAS GENERALES

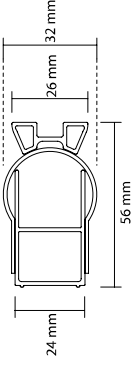

El conjunto de perfiles en recto tiene una medida de 56 mm. El ancho del perfil a pared es de 24 mm, mientras que el perfil que marca los grados tiene un ancho de 26 mm. El diámetro del perfil circular es de 32 mm.

POSICIONES

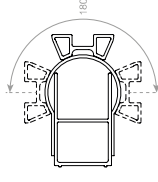

Las posiciones que pueden adoptar los perfiles va desde 90° hasta 270°.

COMPENSACIÓN

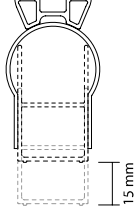

La compensación que admiten los perfiles a grados es de 15 mm.

EJEMPLOS DE CONFIGURACIÓN CON PERFILES

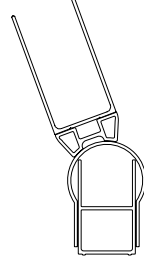
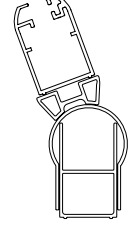
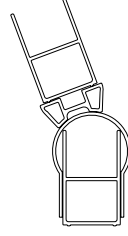



SATINADO, el resultado del I+D

Durante años, el arenado ha sido una de las técnicas más usadas a pesar de su complejidad de aplicación.

Sin embargo, en **Profitek**, gracias a nuestra incansable búsqueda de la excelencia, hemos conseguido mediante un exhaustivo proceso de investigación y desarrollo, una solución mejorada capaz de conseguir los mejores resultados de una forma mucho más simple y elegante: el **Satinado**.

El **satinado** consiste en una técnica de impresión digital sobre vidrio que consigue aportar una fácil limpieza, continuidad de las gráficas independientemente del número de hojas y tamaño de los solapes.

Descubre la evolución del arenado, **Satinados Profitek, mismo resultado, más ventajas.**

Decorados Satinados

CON IMPRESIÓN DIGITAL



Triangle (*)



Arrow (*)



Dots (*)



Organic (*)



Trend (*)



Medium



Bold



Whole



Italic



Malla

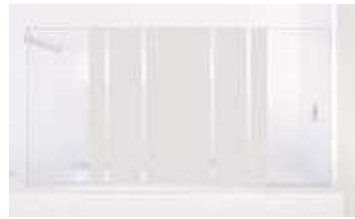

Regular



Light



Digit



Rayas



Degradé



Barrok (*)



Splash



Volutas (*)



Mariposas



Personalizado

POSIBILIDAD DE SATINADOS PERSONALIZADOS

MEDIDAS DE DECORADOS

La altura de decorado es siempre fija, tanto en nuestros diseños como en los que nos proponen nuestros clientes: 115 cm.

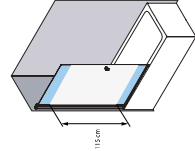
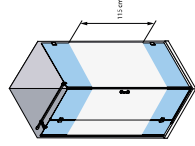

INFORMACIÓN ADICIONAL

- » Satinados no disponibles para mamparas curvas. La técnica del arenado solo se suministrará en mamparas curvas. Los decorados señalados con (*) no están disponibles para curvas con arenado.
- » Decorados representados sobre modelo Fijos One (OB-2000). Las imágenes mostradas presentan acabados, tonalidades y características que son meramente orientativas del resultado final y, en ningún caso, estas imágenes son vinculantes para el fabricante o distribuidor.

SERIE Fijos



Nuevos fijos perfilados con posibilidad de aplicarle nuevo vidrio tecnológico **Ecliptek** o espejo **Mirastar**.



Nuevo acabado de perfilera Oro Mate y vidrio Master Line.

CARACTERÍSTICAS:

- » Mampara de 1 hoja fija perfilada en aluminio.
- » Vidrio templado de 8 mm de espesor.
- » Compensación de perfiles de 10mm.
- » Barra estabilizadora multiposición en acabado Cromo Brillo, Negro u Oro Mate.
- » Nuevo vidrio tecnológico Ecliptek opcional para FN+2001. Ver especificaciones técnicas en pág. 56.
- » Toalleros acabado Cromo Brillo o Negro opcionales según modelo.
- » Teknoclean opcional.

100% PERSONALIZABLE



NOVEDAD

1



1. FN-2001. 120x195cm - Frontal 1 hoja fija perfilada - Aluminio acabado Negro - Vidrio Transparente.



2

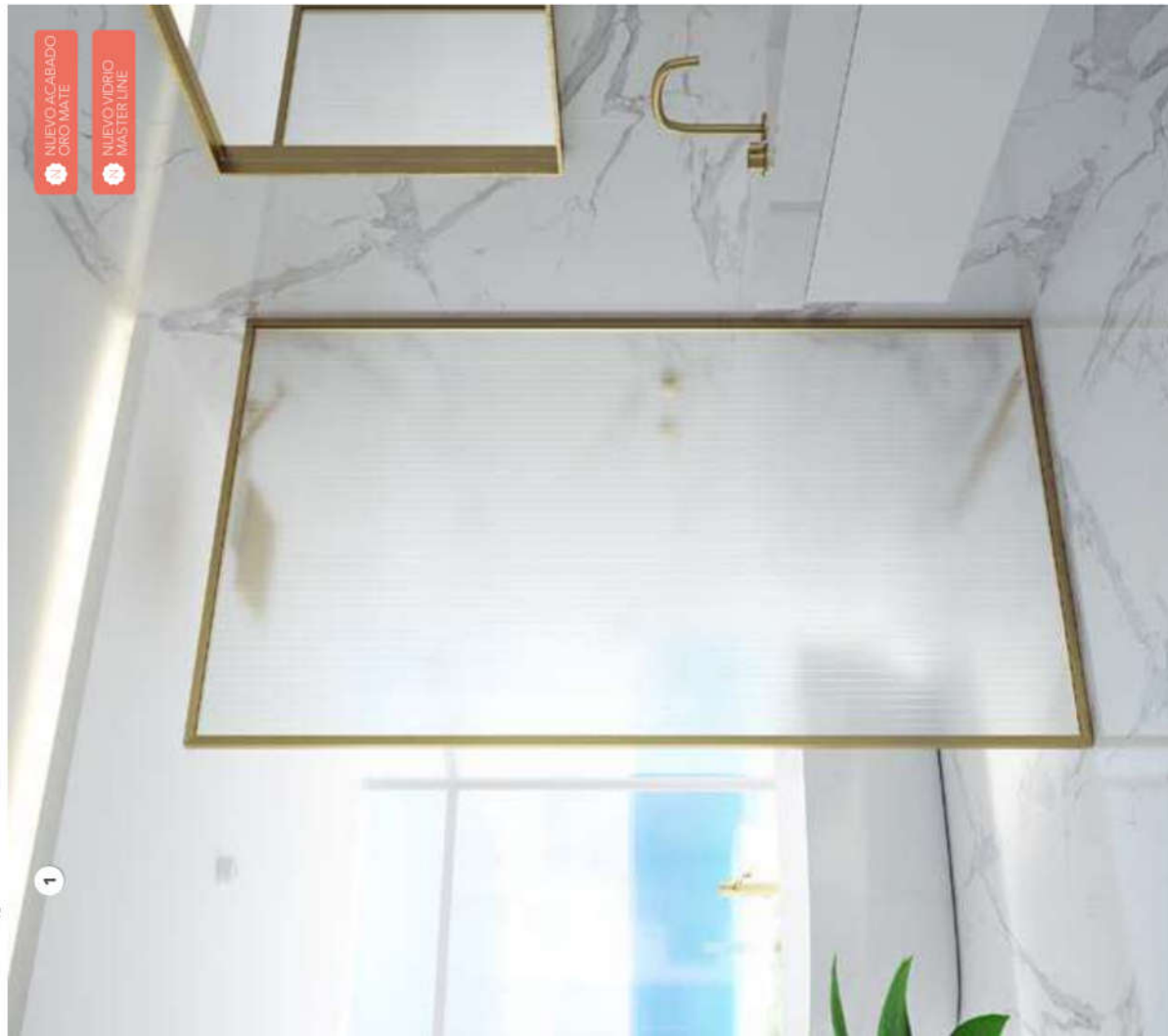

1

NUEVO ACABADO
ORO MATE

NUEVO VIDRIO
MASTER LINE

1. FN-2001. - 120x195cm - Frontal 1 hoja fija perfilada - Aluminio acabado Oro Mate - Vidrio Master Line. **2. FN-2031.** - 130x30x195cm - Frontal 1 hoja fija perfilada + 1 fijo lateral perfilado - Aluminio acabado Plata Alto Brillo - Vidrio Transparente.

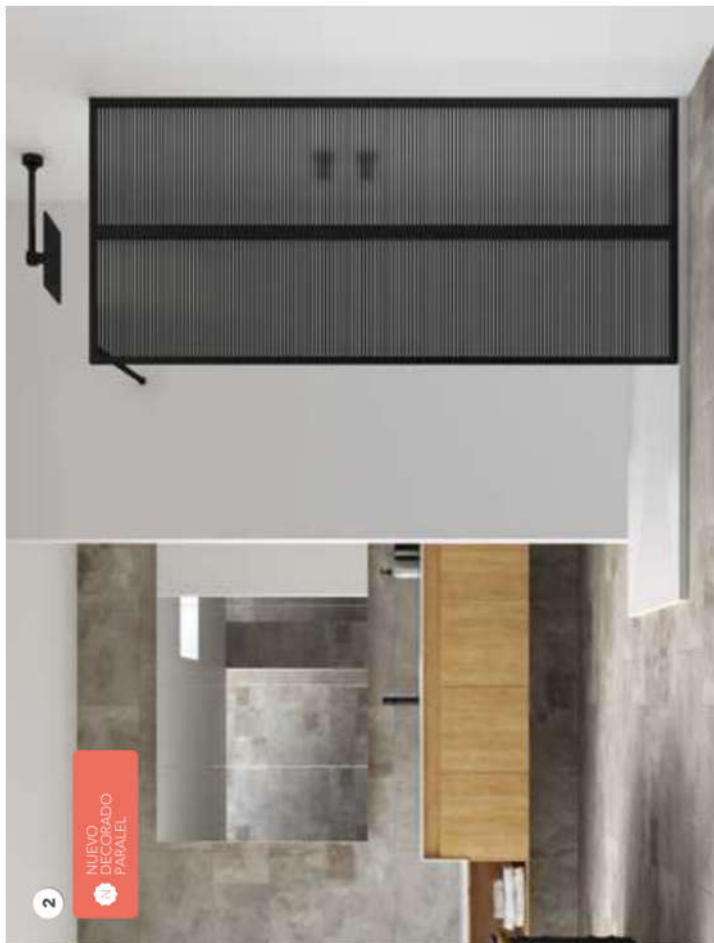

1. FN-2002. 140x195cm · Frontal 2 hojas fijas perfiladas · Aluminio acabado Negro · Vidrio Transparente. **2. FN-2002.** 100x195cm · Frontal 2 hojas fijas perfiladas · Aluminio acabado Negro · Vidrio Transparente · Decorado imágitk modelo Paralelo (TEX-10-02 A). **3. FN-2003.** 140x195cm · Frontal 3 hojas fijas perfiladas · Aluminio acabado Negro · Vidrio Transparente + Vidrio espejo Mirastar.

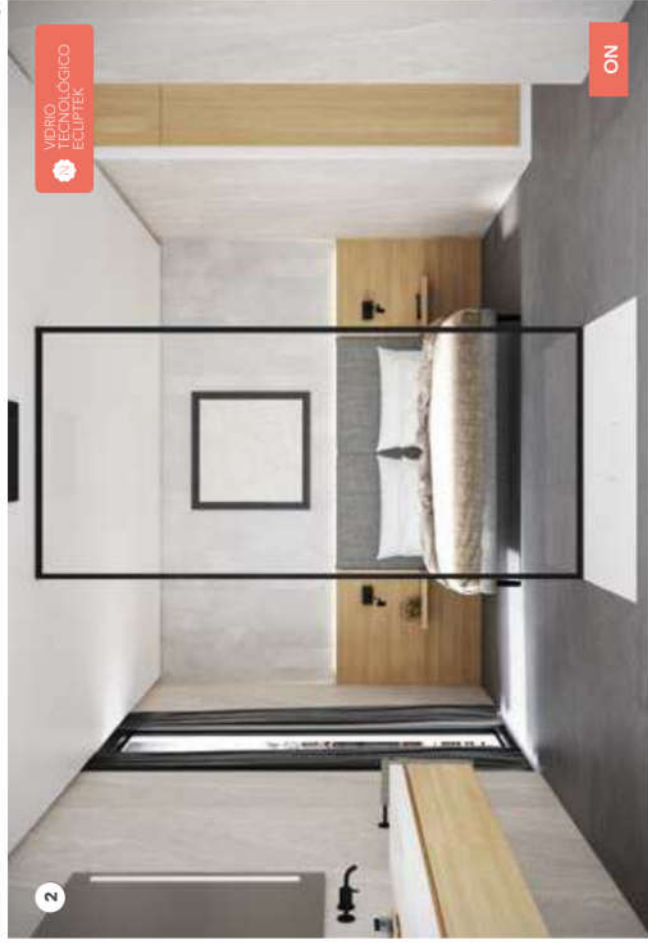

2. FN-2001. 120x220cm -Aluminio acabado Negro - Vidrio tecnológico Ecliptek.



1. FN-2001. 160x195cm · Frontal 1 hoja fija perfilada · Aluminio acabado Plata Alto Brillo · Vidrio Transparente.

CARACTERÍSTICAS DE LA SERIE FIJOS NORDIC

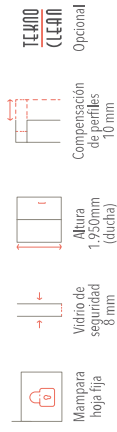

Manopla hoja fija
8 mm
Vidrio de seguridad
1,950mm (dúctil)

Compensación de perfiles
10 mm

TENDRO CLEAN
Optional

ACABADOS DISPONIBLES

VIDRIO TEMPLADO 8 mm

VIDRIOS DE TARIFA BASE



Transparente

VIDRIOS CON INCREMENTO SOBRE TARIFA BASE

Vidrio Especial



Azul



Gris Humo

Mirastar



Mirastar

Vidrio Especial Satinado*



Gris Humo con Satinado*



Transparente con Satinado*

* Ver opciones de vidrio Satinado en pág. 40 del catálogo de productos de la línea de Fijos. Se ven imágenes personalizadas de. Se ven variedades decorados en Decorador Virtual online.

AVISOS!

- » Eclipsek solo disponible para FN-2001 y FN-2015. Para proyectos especiales, contactar con Customer Service.
- » Ver especificaciones técnicas de Eclipsek en la pág. 56.
- » Barra estabilizadora multiposición incluida.
- » Altura máxima 2500 mm.
- » Especificar el lado de anclaje a pared en el pedido.
- » Toalleros disponibles en los modelos: FN-2001, FN-2031, FN-2013 y FN-2010.
- » Imagik personalizado. Consultar viabilidad técnica de su propuesta.
- » Cualquier vidrio superior a 1200 mm o guías y perfiles superiores a 2200 mm, supondrá un incremento adicional en tarifa debido a condiciones logísticas especiales. Ver "Incrementos sobre tarifa".
- » **I.V.A. no incluido.**

NIVEL DE ESTANQUEIDAD

NIVEL 3



Espacio de junta sin perfiles. Mayor elegancia, diseño y fácil limpieza. Picon hermético. Se producen salpicaduras de agua con facilidad.

ACCESORIOS OPCIONALES

Toallero Viena
Toallero Sidney
Toallero Praga

€/ud

+55 €

INCREMENTOS SOBRE TARIFA

CONDICIONES LOGÍSTICAS ESPECIALES:

- Incremento para vidrios entre 1200 y 1600 mm. Ver foto pág. 402.
- Incremento para guías y perfiles superiores a 2200 mm.

ATIPICA 1: Solicitud de modificación de altura estándar. Solicitud de modificaciones que requieran estudio técnico y desarrollo de planimetría. **+40 €**

ATIPICA 2: Solicitud de romo. Solicitud de modificación en la distribución de hoja y/o fijo de manera no uniforme. **+60 €**

ATIPICA 3: Solicitud de formas especiales en el vidrio a modo de escote* o fresado. Uniones para fijación a pared con perfiles "a grados", ver pág. 36. Uniones especiales entre mamparas y/o acoples entre productos en ángulo. Solicitud de vidrio o acrílico con periferia irregular o con calda. **+120 €**

ATIPICA 4: Cualquier otro cambio, propuesta de modificación o personalización no recogida en los incrementos anteriores, debe ser consultada y ofertada con antelación con nuestro departamento de Customer Service. **a consultar**

ATIPICA 5: KONVERT. Solicitud de configuraciones con mamparas y soluciones personalizadas, que requieran estudio y planimetría, no indicadas en tarifa. **+200 €**

DECORADOS ESPECIALES DE IMAGIK O SATINADOS:

Cambio de color y/o posición de **IMAGIK** o posición en **SATINADO**. Solicitud de **IMAGIK** o **SATINADO** personalizado**, donde la imagen es de propiedad del cliente o dispone del derecho de uso y no requiere el tratamiento de la imagen. **+60 €**

Solicitud de **IMAGIK** o **SATINADO** personalizado, sin imagen de referencia y en el que solicita un diseño/imagen concreta a Profittek. Solicitud con imagen propiedad del cliente que necesita tratamiento por parte de Profittek. **+300 €**

**En el caso de necesitar un perfil/bordeador de aluminio para cubrir a modo de remate las escotes o fresados, ver información en "Iniciak" pág. 403.
***La imagen facilitada deberá tener unos requisitos mínimos de calidad y tamaño para poder ser reproducida por el sistema de impresión IMAGIK. aconsejable diseños en formato vectorial, o imágenes rasterizadas con calidad mínima 300 ppp y tamaño a escala 1:1 a reproducir. En el caso de requerir algún efecto o acabado especial, consultar posibilidades, viabilidad técnica y oferta económica personalizada.

Ver esquemas explicativos de cada caso en INFOTEK (pág. 402).



VIDRIO ECLIPTEK OPCIONAL



- » Vidrio tecnológico opacitable.
- » Espesor 4+4 mm.
- » Cristal opaco que se convierte en transparente a través de corriente eléctrica.
- » Vidrio laminado.
- » Solo disponible para FN-2001 y FN-2015.
- » El consumo es de 8W/m2 cuando se encuentra encendido (transparente).
- » El funcionamiento de Eclipsek es entre 60-80V por lo que el transformador es suministrado por fabricante.
- » Ver información adicional en la página 56.
- » Toalleros no disponibles para vidrio Eclipsek.

PERFILERÍA



Plata Alto Billo

Negro

Oro Mate

ACCESORIOS OPCIONALES



Toallero Viena



Toallero Viena



Toallero Praga



Toallero Sidney



Toallero Sidney

PROFILTEK

SERIE Fijos

ONNE



Nuevo fijo encastrable a pared.



Barra estabilizadora con LED opcional.
Disponibles en Cromo Brillo y Negro.

CARACTERÍSTICAS:

- » Amplia variedad de modelos y acabados de fijos.
- » Mamparas de una hoja fija 100% personalizables y confeccionadas a medida según la necesidad de cada baño.
- » Posibilidad de escoger el espesor del vidrio, el tipo de perfil y la barra de sujeción que se adapte al espacio de baño.
- » Gran variedad de accesorios como toalleros, perchas integradas, barra LED y cortes especiales en la mampara.
- » Posibilidad de decorados Satinados o Imagik.

100%
PERSONALIZABLE



NUEVO FLUJO DE SUELO A TECHO

NUEVO SISTEMA DE FICCIÓN INSTALACIÓN



1

1. OL-2015. 140x250cm · 1 Hoja fija de suelo a techo · Vidrio Transparente · Toallero Viena opcional. Acabado Negro.



1

NUEVA BARRA LED LYON

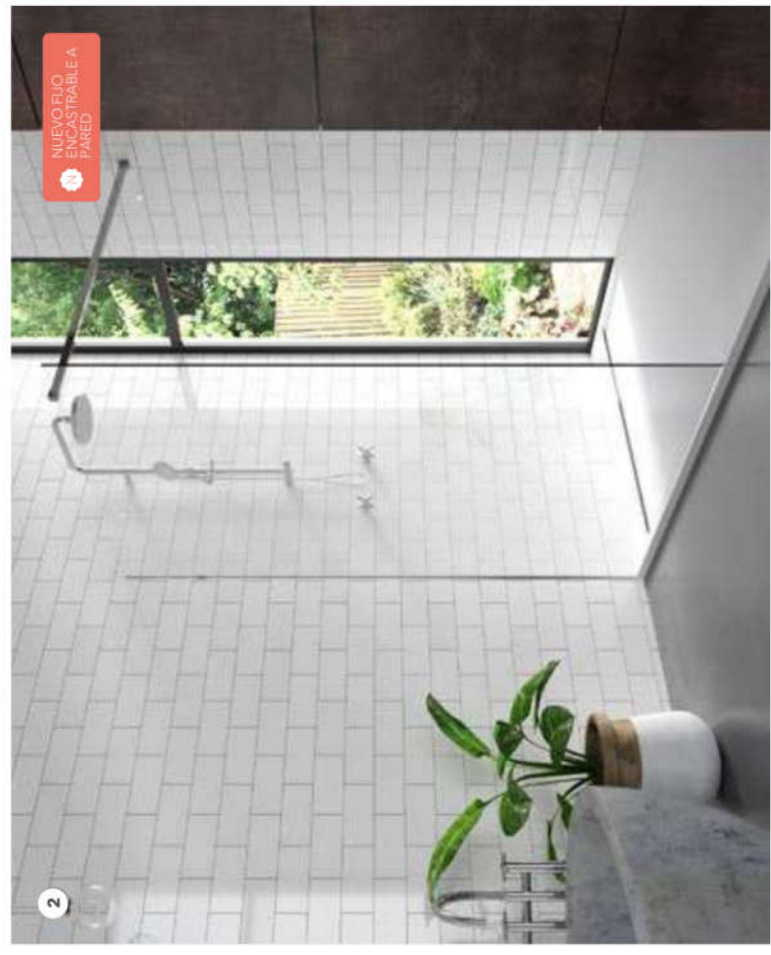

2

NUEVO FLO ENCASTRABLE A PARED

OPCIONES DE COLOCACIÓN



Perfil a pared



Semi-encastrado



Encastrado

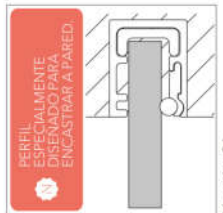

PERFIL ESPECIALMENTE DISEÑADO PARA ENCASTRAR A PARED

Ver pág. 81.

- 1. **OL-2000**. 140x195cm · 1 Hoja fija encastrada a pared · Vidrio Transparente · Barra LED Lyon. Acabado Cromo Brillo.
- 2. **OL-2000**. 120x195cm · 1 Hoja fija encastrada a pared · Aluminio acabado Plata Alto Brillo · Vidrio Transparente.

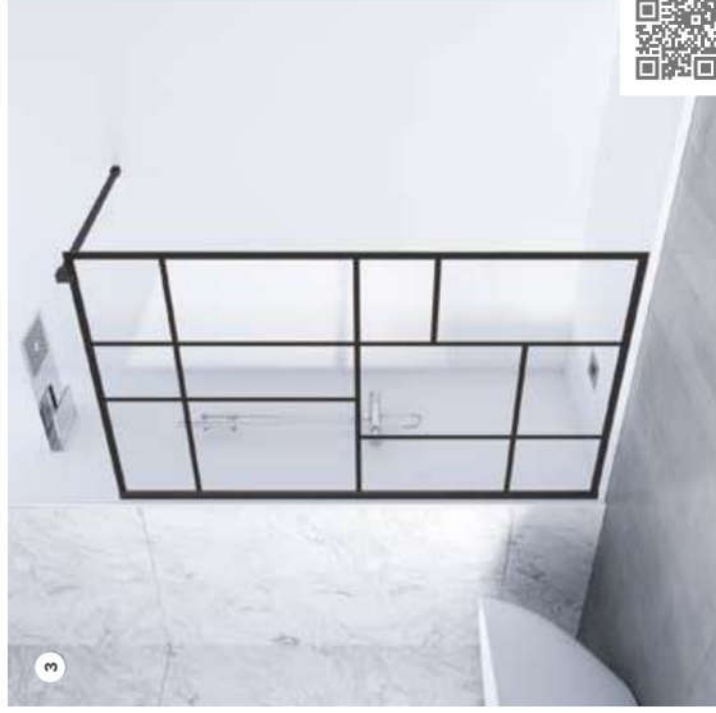

1. OV-2000. 120x195cm - 1 Hoja fija - Aluminio acabado Cromo Brillo - Vidrio Transparente - Corte en caída opcional. **2. OV-2000.** 120x195cm - 1 Hoja fija - Aluminio acabado Cromo Brillo - Vidrio Transparente - Percha integrada opcional. **3. OT-2000.** 120x195cm - 1 Hoja fija - Aluminio acabado Negro - Vidrio Transparente - Decorado Imagik modelo Fabrik II (COS-17-72 A). **4. OT-2016.** 120x240cm - 1 Hoja fija de suelo a techo a pared - Aluminio acabado Plata - Vidrio Gris Humo.

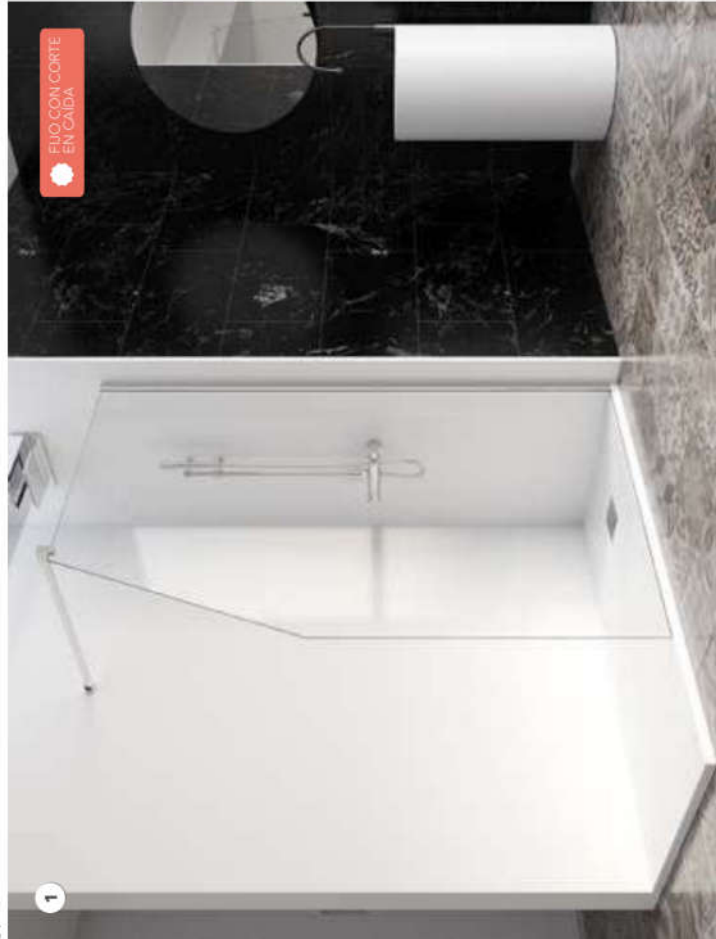

1. OV-2000. 120x195cm - 1 Hoja fija - Aluminio acabado Cromo Brillo - Vidrio Transparente - Corte en caída opcional. **2. OV-2000.** 120x195cm - 1 Hoja fija - Aluminio acabado Cromo Brillo - Vidrio Transparente - Percha integrada opcional. **3. OT-2000.** 120x195cm - 1 Hoja fija - Aluminio acabado Negro - Vidrio Transparente - Decorado Imagik modelo Fabrik II (COS-17-72 A). **4. OT-2016.** 120x240cm - 1 Hoja fija de suelo a techo a pared - Aluminio acabado Plata - Vidrio Gris Humo.

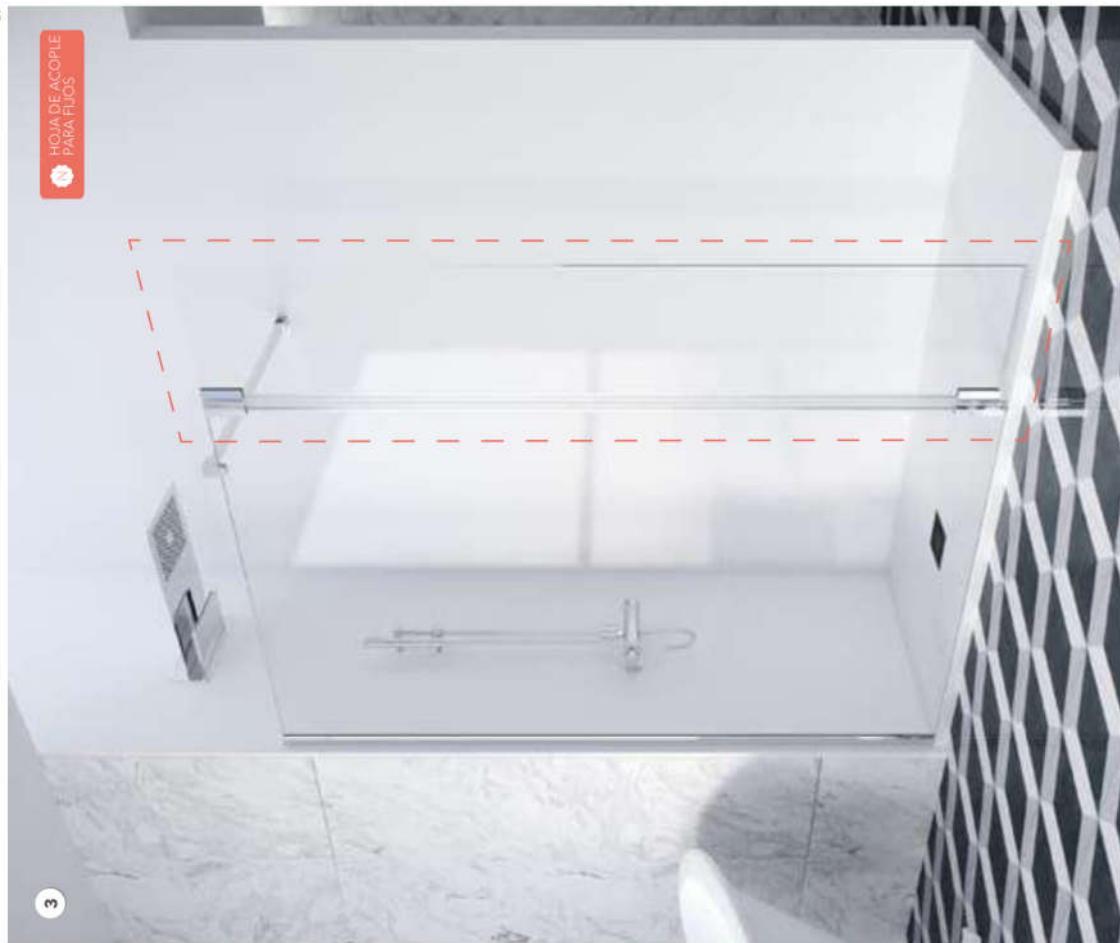

3



- 1. **OT-2000**, 120x195cm - 1 Hoja fija - Aluminio acabado Negro - Vidrio Gris Humo - Decorado Imagik modelo Puntis (TEX-09-01 A).
- 2. **ON-2000**, 120x195cm - 1 Hoja fija - Acabado Negro - Vidrio Transparente - Decorado Imagik modelo Mosaic (TEX-05-02 A).
- 3. **PF-2000**, 40x195cm - 1 Hoja abatible para unión con fijos - Acabado Cromo Brillante.

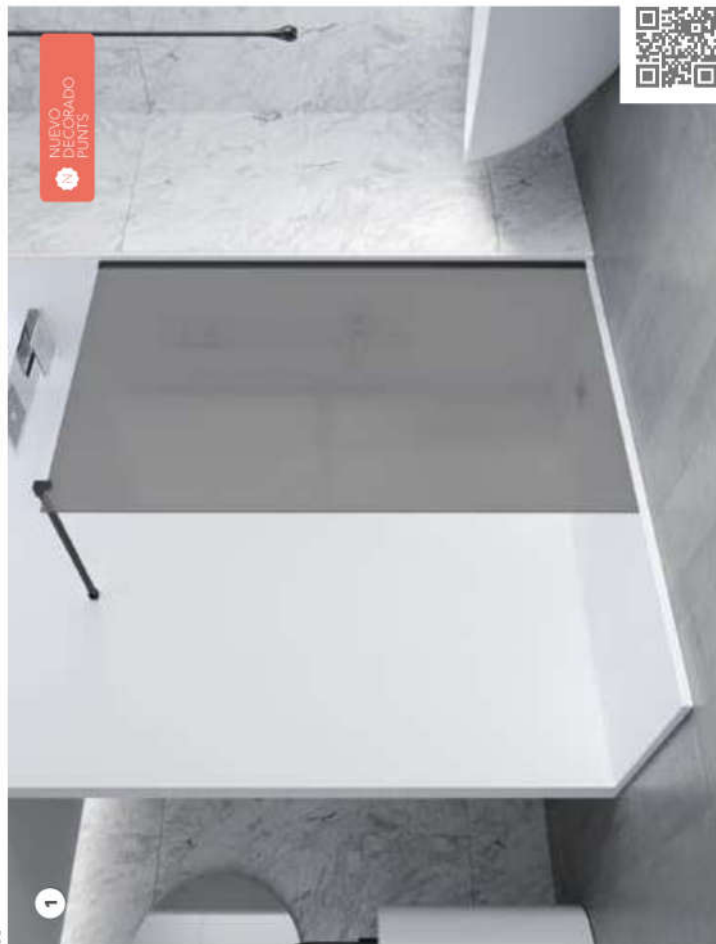

1



2



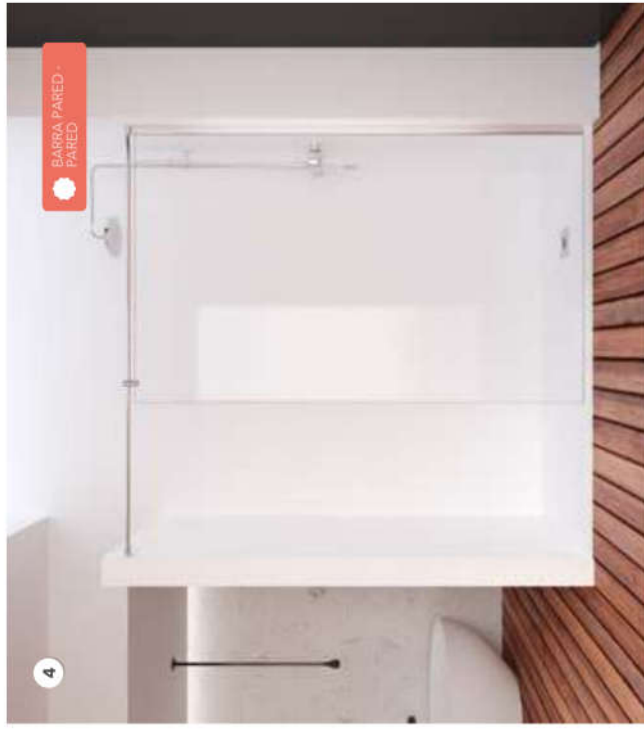
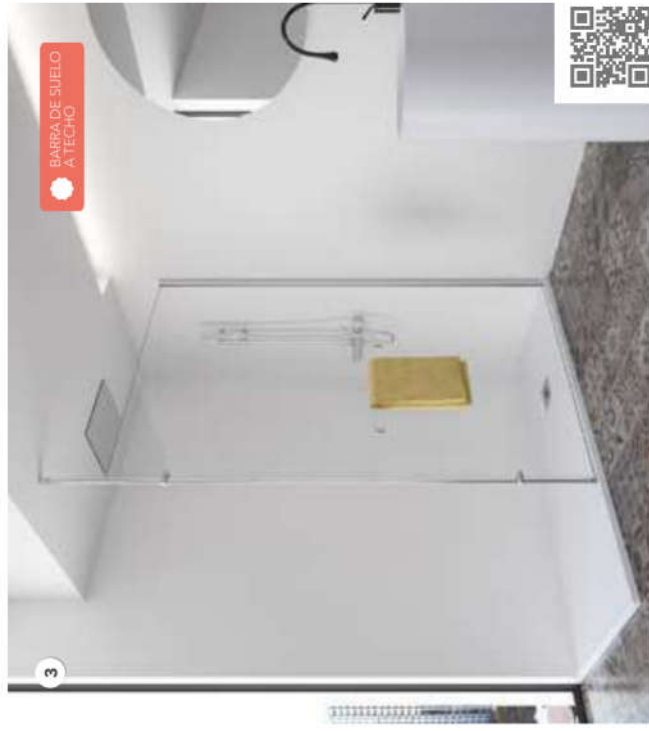

3. OT-2000. 120x195cm - 1 Hoja fija - Aluminio acabado Cromo Brillo - Vidrio Transparente - Barra estabilizadora de suelo a techo opcional - Toallero Praga opcional. **4. OV-2000.** 120x195cm - 1 Hoja fija - Aluminio acabado Cromo Brillo - Vidrio Transparente - Barra estabilizadora pared-pared opcional.

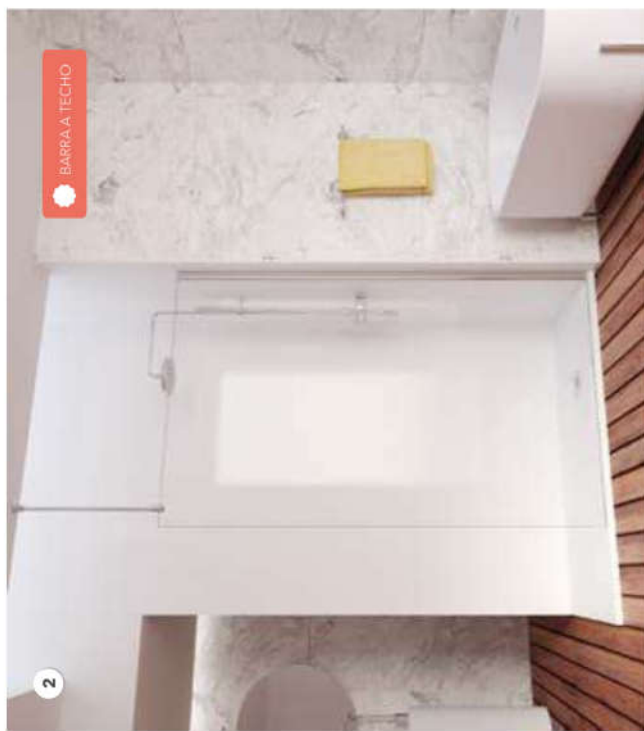
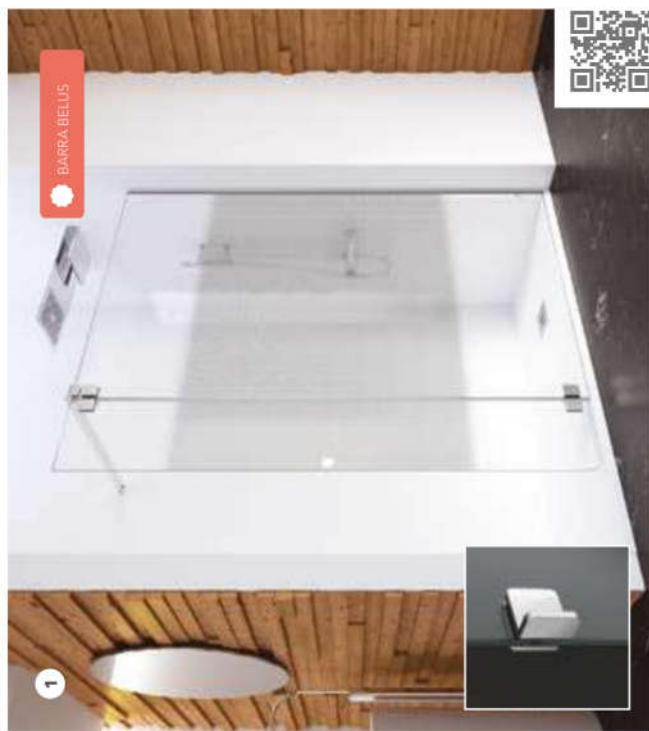

1. BS-231. 120x195cm - 1 Hoja fija + 1 abatible, Apertura 180° - Aluminio acabado Cromo Brillo - Vidrio Transparente - Maneta Bremen de serie - Decorado Imagik modelo Drop (TEX-03-20 B). **2. OV-2000.** 100x195cm - 1 Hoja fija - Aluminio acabado Cromo Brillo - Vidrio Transparente - Barra estabilizadora a techo opcional.

ACCESORIOS OPCIONALES

Espejo	Compen-sación frontal	Percha in-tegrada	Toallero Sidney	Toallero Viena	Toallero Praga	Barra sujeción suelo-techo	Barra sujeción pared-pared	Barra multiposición	Barra Belus	Barra LED Lyon	Corte en caída
OB+1000 OB+2000	10 mm	OP	OP	OP	OP*	OP	OP	✓		OP	OP
OY+1000 OY+2000	15 mm	OP	OP	OP		OP	OP	✓		OP	OP
BS+231	8 mm	OP			OP				✓	OP	
OL+2000	8-10 mm	OP	OP	OP				✓		OP	OP
OT+1000 OT+2000	8-10 mm	OP	OP	OP	OP*	OP	OP	✓		OP	OP
ON+1000 ON+2000	6-8 mm	OP	OP	OP	OP*	OP	OP	✓		OP	OP
OL+2015	8-10 mm	OP	OP	OP							OP
OT+2016	8 mm	OP	OP	OP							OP
OP+1000 OP+2000	Acrílico	OP	OP	OP	OP			✓			OP

DE SERIE ✓ OPCIONAL OP

* Toallero Praga solo disponible para vidrio de 8 mm.

BARRA LED LYON

- » Potencia luminica: 1152lm/m.*
- » Consumo: 9.6W/m.
- » Baja tensión de seguridad 24V.
- » Color de la luz: Blanco Neutro 4000k.
- » Conexión rápida.
- » IP65: Totalmente estanco al polvo. Resistencia a salpicaduras y chorros de agua.
- » Transformador incluido IP67.
- » Mando ON/OFF incluido.

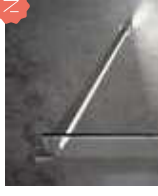
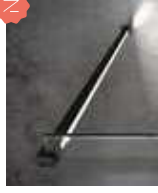

Barra LED Cromo Brilllo

* Una barra LED de 750 mm, equivale a una potencia luminica de una bombilla LED de 12w e bombilla incandescente de 60w.



Toallero Sidney



Toallero Sidney

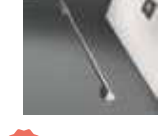

Toallero Praga

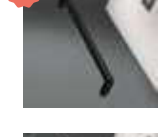

Toallero Viena



Toallero Viena



Percha Integrada



Corte en caída



Barra sujeción pared-pared



Barra sujeción suelo-techo



Barra sujeción a techo



Barra Belus



Barra multiposición

CARACTERÍSTICAS DE LA SERIE FIJOS ONE

- Mampara hoja fija
- Vidrio de seguridad 6 mm
- Vidrio de seguridad 8 mm
- Vidrio de seguridad 10mm
- Altura 1.950mm (dúcha)
- Altura 1.500mm (bañera)
- TEKNO (L111) Opcional

ACABADOS DISPONIBLES

Ver disponibilidad según modelo

VIDRIO TEMPLADO 6, 8 o 10 mm según modelo

VIDRIOS DE TARIFA BASE

Acqua Viva	Transparente	Ácido	Carglass (solo para 8mm)	Azul	Gris Humo	Mirastar
Point	Transparente con Satinado*	Azul con Satinado*	Vidrio Especial Satinado*	Master Carré	Impresión digital Imagik**	Mirastar (solo para 8 y 8mm)

VIDRIOS CON INCREMENTO SOBRE TARIFA BASE

Vidrio Especial

PERFILERÍA

Ver disponibilidad según modelo

Blanco	Plata	Plata Alto Brilllo	Cromo Brilllo	Bronce	Negro
--------	-------	--------------------	---------------	--------	-------

PERFIL DE FIJOS

Perfil 0V	Perfil 0T	Perfil 0S	Encastrable a pared
-----------	-----------	-----------	---------------------

Para más detalle consulte pág. 78.

** Ver opciones de vidrio Satinado en págs. 40-41 del catálogo general. Posibilidad de Satinados personalizados.

** Ver variedad de decorados en Decorador Virtual online.

FIJO CON CORTE EN CAÍDA

- La dimensión desde la base del vidrio hasta el inicio de la zona en pendiente es fija: 1100 mm.
- A=310 mm para H=1950 mm. Otras alturas consultar.

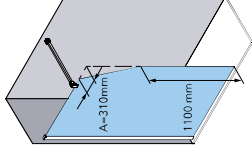

FIJO CON PERCHA INTEGRADA

- La dimensión desde la parte inferior del vidrio hasta el comienzo de la percha es fija y mide 1460 mm.
- La percha tiene una longitud aproximada de 200 mm.

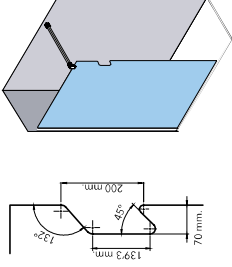

FIJO CON BARRA A TECHO

- La barra estabilizadora puede recortarse a la medida deseada. Se entrega con una longitud de 1000 mm.

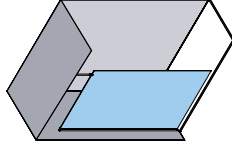

FIJO CON BARRA SUELO-TECHO

- Téngase en cuenta que para fijar la barra a suelo y techo es necesario que la superficie de anclaje sea plana.
- Si se indica en el pedido, la barra estabilizadora puede cortarse a la medida deseada. La longitud máxima es de 2500 mm.
- L se mide hasta el exterior de la barra.

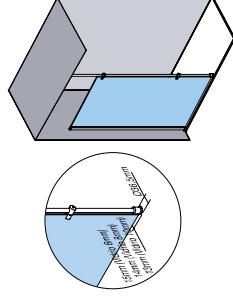

FIJO CON BARRA PARED-PARED

- Si se indica en el pedido, la barra estabilizadora puede cortarse a la medida deseada. La longitud máxima es de 2000 mm.

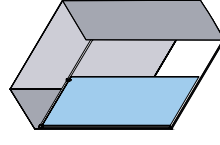

OT-2016

- 1 Hoja fija ducha suelo-techo-pared.

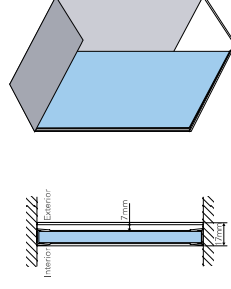

INFORMACIÓN ADICIONAL

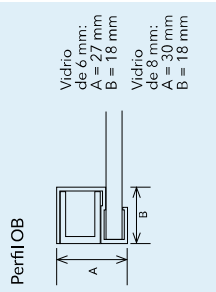
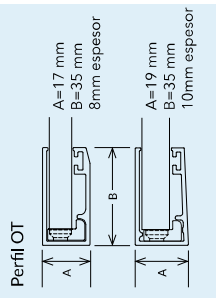
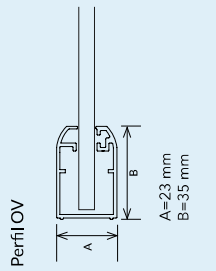

ON-1000 / ON-2000 COMPENSACIÓN LATERAL DE 7 mm.

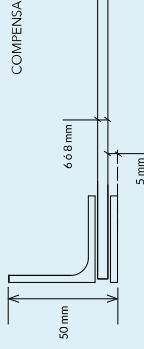

Fija pared-vidrio 90°

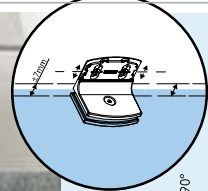

N OL-2015 PERFLA TECHO

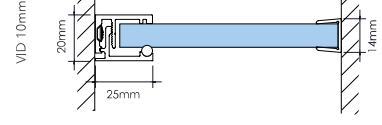
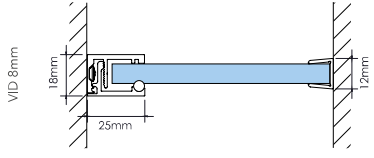
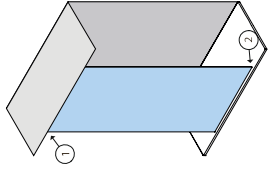

N OL-2015 MONTAJE FÁCIL

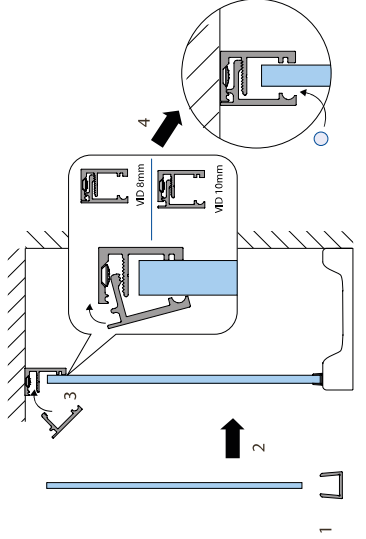

N PF-2000

La apertura de las bisagras es B=90° interior y C=130° exterior.

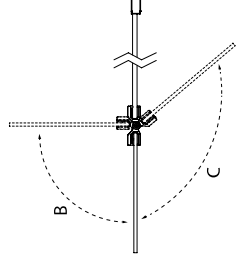

N OL-2000 PERFILE ENCASTRABLE

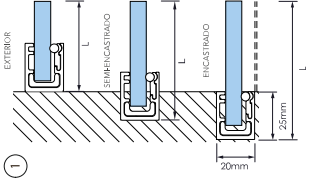
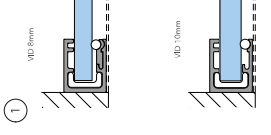
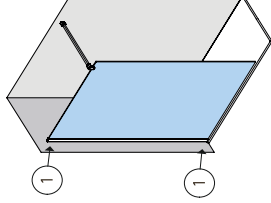

APERTURA 180° BS-231

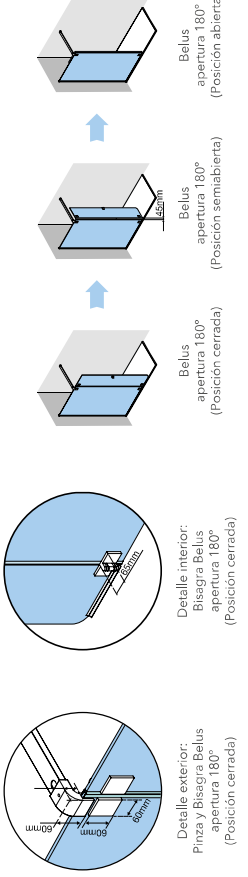

Detalle exterior: Pinza y Bisagra Belus apertura 180° (Posición cerrada)
 Detalle interior: Bisagra Belus apertura 180° (Posición cerrada)
 Belus apertura 180° (Posición cerrada)
 Belus apertura 180° (Posición semabierto)
 Belus apertura 180° (Posición abierta)

BISAGRA CON MEMORIA DE POSICIÓN BS-231

Indicaciones de cómo ajustarla.

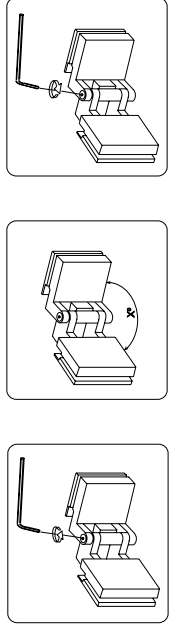

BARRA LED - LYON

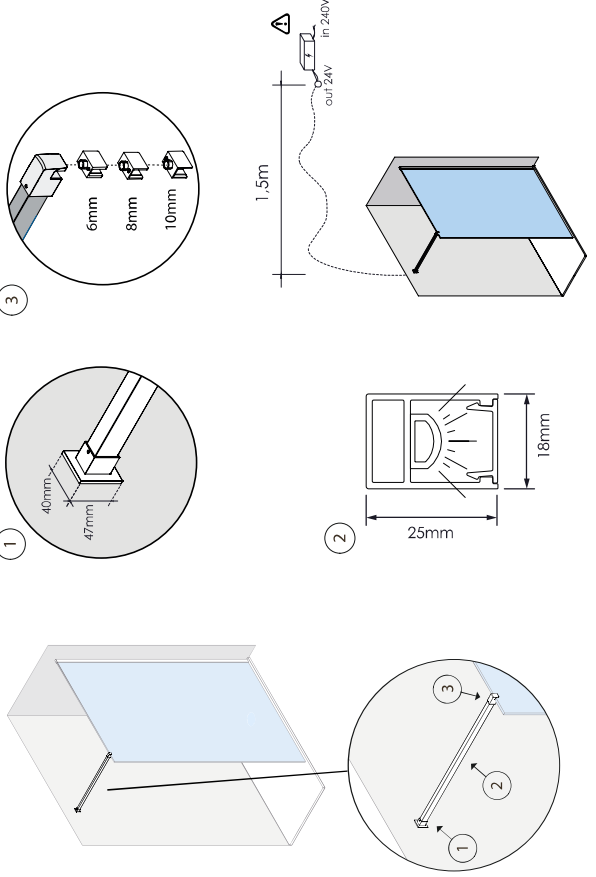

SERIE HI CORRE DORA

Perfiles verticales estilizados de serie.

Sistema de liberación de la hoja corredera para facilitar la limpieza.

Los frontales HI-210 y HI-110 se suministran sin perfil de cierre. Posibilidad de solicitarlo opcional.

CARACTERÍSTICAS:

- » Mampara para bañera y ducha con hojas correderas.
- » Vidrio de seguridad de 6 mm.
- » Perfiles verticales reducidos de serie con compensación de 10 mm.
- » Hojas correderas con compensación de 15 mm, opcional.
- » Hojas correderas sin guía inferior.
- » Sistema anti-vuelco de hojas.
- » Rodamientos compensables en altura 4 mm.
- » Equipada con cierre solape o magnético, según modelo.
- » Cierre progresivo incluido en modelos: HI-210, HI-110, HI-230, HI-250 y HI-150. Es posible sustituir cierre con tope.
- » Perfil base en acabado Cromo Brillo.
- » Maneta Paris de serie en acabado Cromo Brillo.
- » Consulta accesorios opcionales de la serie en las páginas de tarifa.
- » Teknoclean opcional.

100%
PERSONALIZABLE



1

NUEVO DECORADO ISOMETRIC

PERFILES REDUCIDOS DE SERIE



SIN PERFIL DE CIERRE DE SERIE. POSIBILIDAD DE SOLICITARLO OPCIONAL



2

PERFILES OPCIONALES



3

4

5

6

1. **HI-210**. 160x195cm · Frontal 1 hoja corredera + 1 hoja fija · Aluminio acabado Plata Alto Brillo · Vidrio Transparente · Decorado Imajik modelo Isometric (TEX-12-02 B). Maneta París de serie. Cierre solape sin perfil de cierre. 2. **HI-220**. 90x90x195cm · Angular 4 hojas. 2 Hojas correderas + 2 fijas · Aluminio acabado Plata Alto Brillo · Vidrio Transparente · Maneta París de serie. 3. **Maneta París** de serie. Acabado Cromo Brillo. 4. **Perfiles** reducidos de serie · Compensación de 10 mm. 5. **Perfiles opcionales** · Compensación de 15 mm. 6. **Liberador** de hojas · Nuevo sistema de liberación de la hoja corredera para facilitar la limpieza.



1. HI-230. 180x195cm · Frontal 3 hojas · 1 Hoja corredera hoja + 2 fijas · Aluminio acabado Plata Alto Brillo · Vidrio Transparente.
2. Conjunto rodamientos. Vista interior. **3. HI-210 + HI-290.** 180x80x195cm · 1 Hoja corredera + 1 fijo lateral · Aluminio acabado Plata Alto Brillo · Vidrio Transparente · Maneta Siena opcional. **4. HI-210 + HI-290.** 180x80x195cm · 1 Hoja corredera + 1 fijo lateral · Vidrio Transparente · Vidrio Transparente · Pomo Versalles opcional. **5. Detalle** pinza de sujeción del fijo lateral.

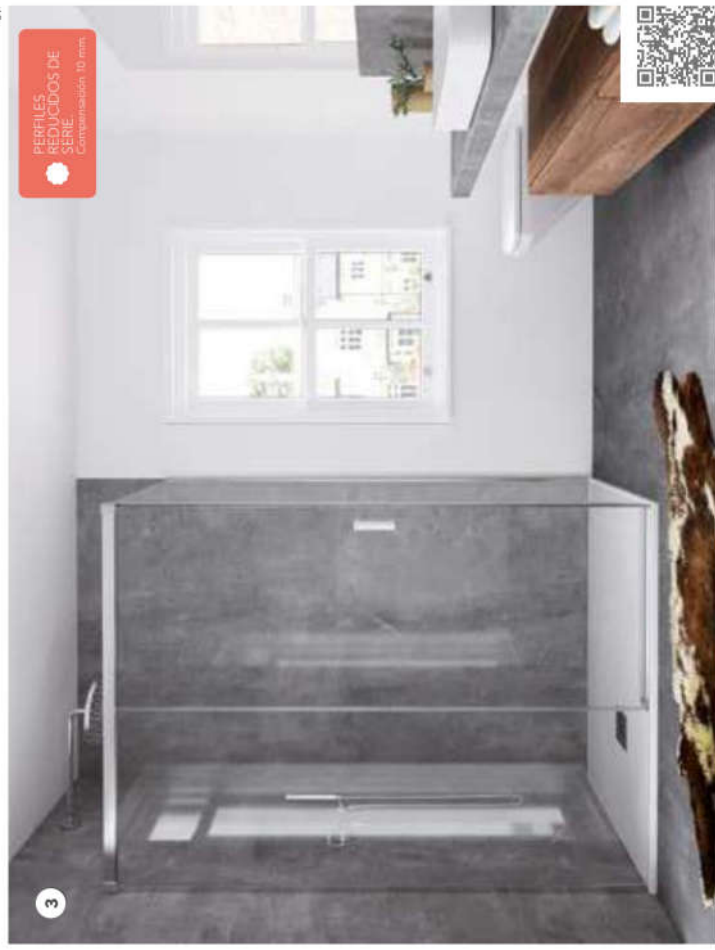

SERIE SWIND COLOR

CARACTERÍSTICAS:

- » Mampara para bañera y ducha con hojas correderas.
- » Vidrio de seguridad de 6 mm.
- » Compensación de perfil a pared de 15 mm por cada lateral.
- » Doble tren de rodamientos compensables en altura 5 mm.
- » Sistema anti-vuelco de hojas.
- » Sin guía inferior.
- » Equipada con cierre magnético y de solape.
- » Mampara reversible (ver avisos).
- » Maneta Porto de serie en acabado Cromo Brillo.
- » Consulta accesorios opcionales de la serie en las páginas de tarifa.
- » Sistema de montaje rápido.
- » Teknoclean opcional.

100%
PERSONALIZABLE



Nueva maneta Porto de serie.

ERA

1

NUEVA MANETA
PORTO DE SERIE



WI



2



3



4



5



1. WI-210. 180x195cm - Frontal 1 hoja corredera + 1 hoja fija - Aluminio acabado Plata Alto Brillo - Vidrio Transparente - Maneta Porto de serie - Toallero Viena opcional. **2. WI-220.** 90x90x195cm - Angular 4 hojas. 2 Hojas correderas + 2 fijas - Aluminio acabado Plata Alto Brillo - Vidrio Transparente - Maneta Porto de serie. **3. Maneta Porto** de serie - Acabado Cromo Brillo. **4. Conjunto rodamientos** - Vista interior. **5. Detalle** inferior perfil de cierre.



1



3

1. **WI-210 + WI-290**, 140x80x195cm · 1 Hoja corredera + 1 fija + 1 fijo lateral · Aluminio acabado Plata Alto Brillo · Vidrio Transparente · Maneta Siena opcional. 2. **WI-260**, 90x90x195cm · 2 Hojas correderas + 2 fijas · Aluminio acabado Plata Alto Brillo · Vidrio Transparente · Maneta Evora de serie. 3. **WI-230**, 180x195cm · Frontal 3 hojas, 1 Hoja corredera + 2 fijas · Aluminio acabado Plata Alto Brillo · Vidrio Transparente · Decorado Imagik modelo Medium (FO-02-04 B) · Pomo Versalles opcional.

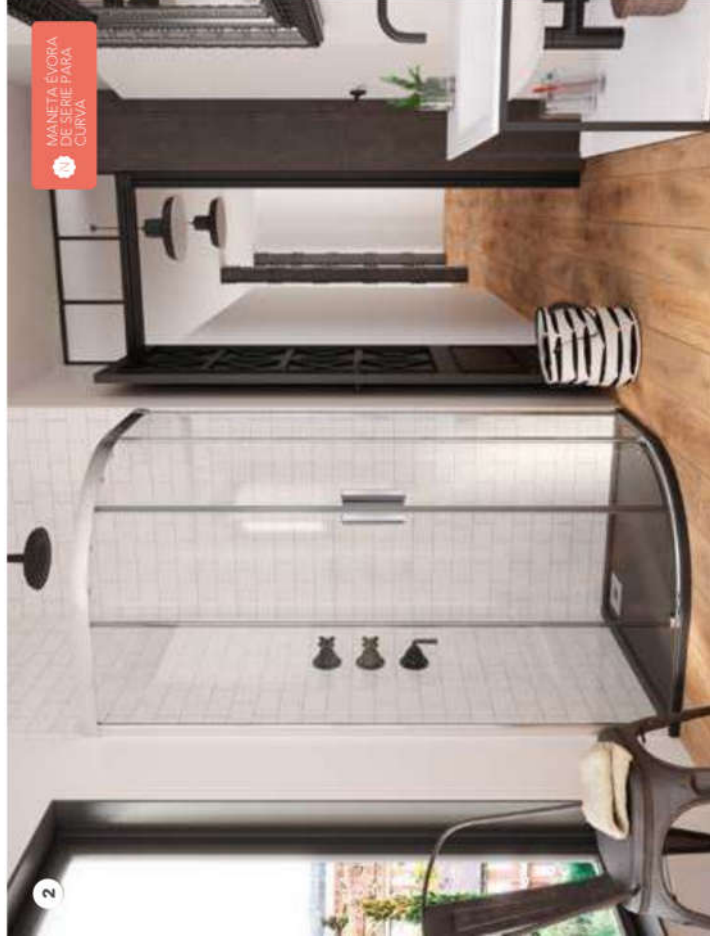

2

MANETA EVORA
DE SERIE PARA
CURVA

SERIE VETRO CORRETE RA

CARACTERÍSTICAS:

- » Mampara para bañera y ducha con hojas correderas.
- » Vidrio de seguridad de 6 mm y 8 mm para fijos laterales.
- » Compensación de perfiles de 15 mm por cada lateral.
- » Sistema anti-vuelco de hojas.
- » Rodamientos compensables en altura 5 mm.
- » Sin guía inferior.
- » Cierre progresivo incluido en modelos VT-210, VT-110, VT-250 y VT-150.
- » Equipada con cierre magnético o solape.
- » Perfil base en acabado Cromo Brillo.
- » Maneta Turin de serie en acabado Cromo Brillo.
- » Consulta accesorios opcionales de la serie en las páginas de tarifa.
- » Sistema de montaje rápido.
- » Teknoclean opcional.

100%
PERSONALIZABLE



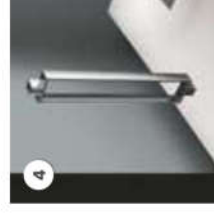
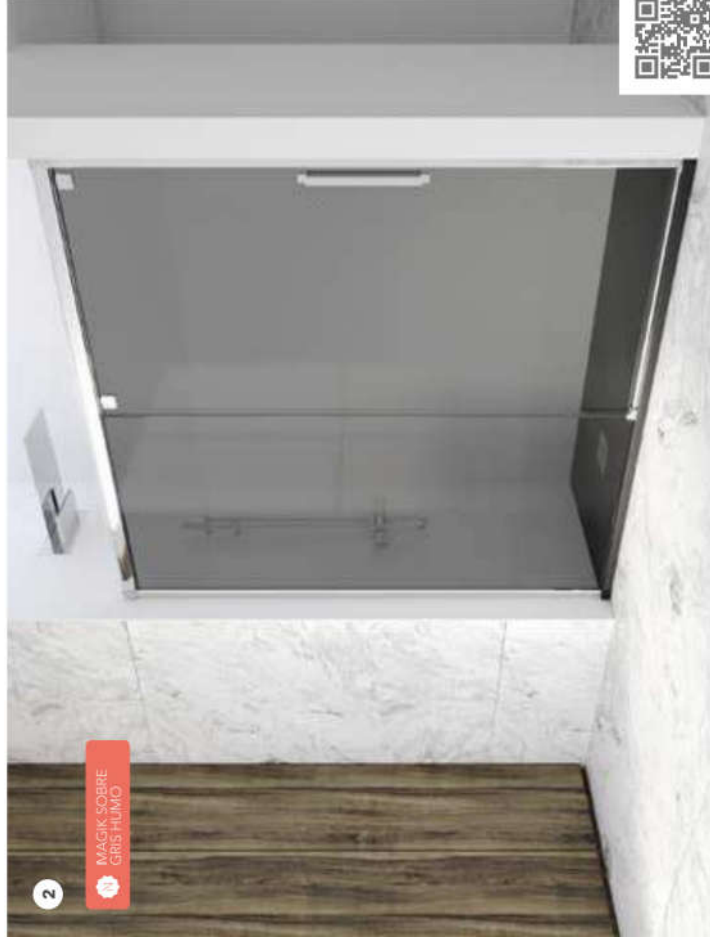

1. VT-210 + VT-290. 180x80x195cm - 1 Hoja corredera + 1 fija + 1 fijo lateral - Aluminio acabado Bronce - Vidrio Transparente - Maneta Turin de serie - Toallero Sidney opcional. **2. VT-210.** 180x195cm - Frontal 1 hoja corredera + 1 hoja fija - Aluminio acabado Cromo Brillo - Vidrio Gris Humo - Decorado Imagik modelo Captioné (TEX-06-01 B) - Maneta Turin de serie. **3. VT-220.** 90x90x195cm - Angular 4 hojas. 2 Hojas correderas + 2 fijas - Aluminio acabado Cromo Brillo - Vidrio Transparente - Maneta Turin de serie. **4. Maneta Turin** de serie - Acabado Cromo Brillo.

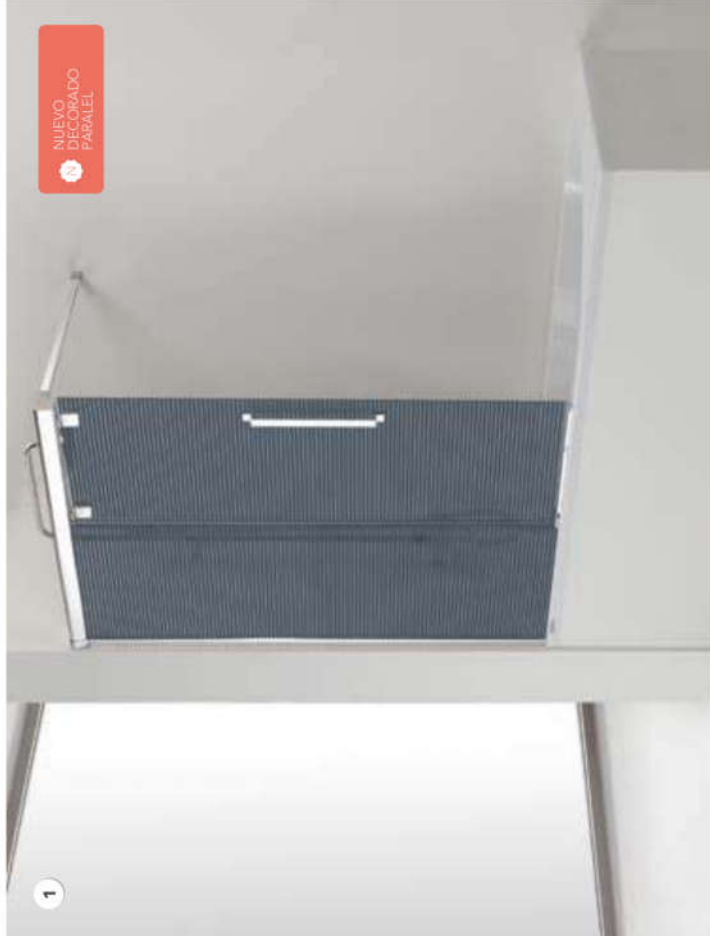

1. VT-150. 100x150cm · Frontal 2 hojas. 1 Hoja corredera + 1 fija · Aluminio acabado Cromo Brillo · Vidrio Transparente · Decorado Imajik modelo Paralelo (TEX-10-18 A) · Maneta Turin de serie. **2. VT-260.** 120x80x195cm · 2 Hojas correderas + 2 fijas · Aluminio acabado Plata · Vidrio Transparente · Maneta Turin de serie. **3. VT-250.** 120x195cm · Frontal volada 2 hojas. 1 Hoja corredera + 1 fija · Aluminio acabado Cromo Brillo · Vidrio Transparente · Glass Hole opcional. **4. Detalle** guía superior y barra estabilizadora · Vista interior. **5. Detalle** perfil base.

SERIE ELVA CLOSER

CARACTERÍSTICAS:

- » Mampara para bañera y ducha con hojas correderas.
- » Vidrio de seguridad 6 mm.
- » Compensación de perfiles de 20 mm por cada lateral.
- » Sistema declipable de la hoja corredera, mediante los rodamientos inferiores, para facilitar la limpieza.
- » Doble tren de rodamientos compensables en altura 4,5 mm.
- » Con guía inferior.
- » Cierre progresivo incluido en modelos EL-210 y EL-110.
- » Equipada con cierre magnético y de solape.
- » Maneta Luca de serie en acabado Cromo Brillo.
- » Consulta accesorios opcionales de la serie en las páginas de tarifa.
- » Sistema de montaje rápido.
- » Teknoclean opcional.

100%
PERSONALIZABLE



NOVEDAD

ENTRADA EN
VIGOR: **MAYO 19**

Mampara con nivel óptimo de
estanqueidad (**Nivel 1**)

Nuevo sistema declipable de la hoja
corredera para facilitar la limpieza.

ERA



NOVEDAD

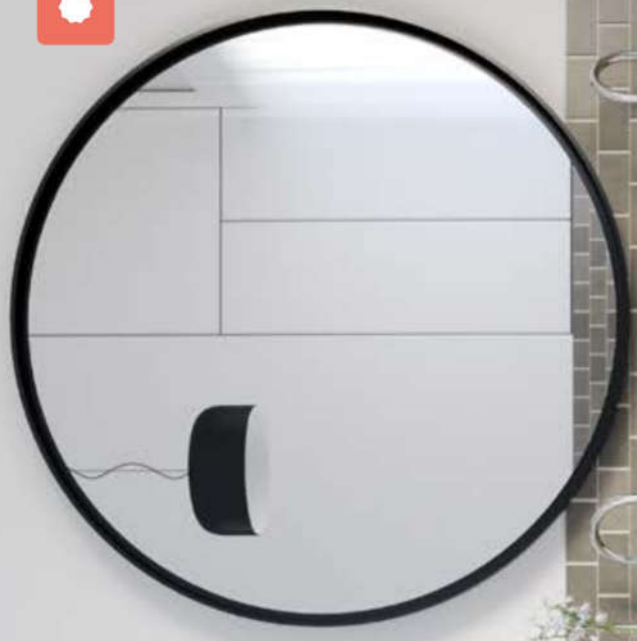

1. EL-210 + EL-290. 120x90x195cm. Frontal 1 hoja corredera + 1 fija + 1 fijo lateral. Aluminio acabado Plata Alto Brillo - Vidrio Transparente - Decorado Imajik modelo Light (FO-01-07 B). Maneta Luca de serie.

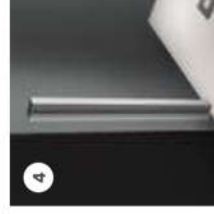

1. EL-220. 90x90x195cm · Angular 4 hojas. 2 Hojas correderas + 2 fijas · Aluminio acabado Plata Alto Brillo · Vidrio Transparente · Maneta Luca de serie. **2. EL-225.** 160x195cm · Frontal 4 hojas. 2 Hojas correderas + 2 fijas · Aluminio acabado Plata Brillo · Vidrio Transparente · Maneta Luca de serie. **3. EL-210.** 180x195cm · Frontal 1 hoja corredera + 1 hoja fija · Aluminio acabado Plata Alto Brillo · Vidrio Transparente · Maneta Luca de serie. **4. Maneta** Luca de serie · Acabado Cromo Brillo.

SERIE CRISTALUX CORREERA

Mampara con nivel óptimo de estanqueidad **(Nivel 1)**

CARACTERÍSTICAS:

- » Mampara para bañera y ducha con hojas correderas.
- » Vidrio de seguridad de 6 mm.
- » Compensación de perfiles de 30 mm por cada lateral.
- » Tren de rodamientos compensables en altura 5 mm.
- » Equipada con cierre magnético y de solape.
- » Mampara reversible (ver avisos)
- » Maneta Nantes de serie en acabado Cromo Brillo.
- » Consulta accesorios opcionales de la serie en las páginas de tarifa.
- » Sistema de montaje rápido.
- » Teknoclean opcional.

100%
PERSONALIZABLE



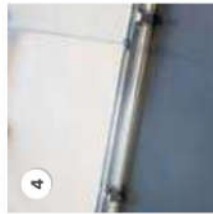

1. CR-210 + CR-290. 120x80x195cm - 1 Hoja corredera + 1 fija + 1 fijo lateral - Aluminio acabado Plata Brillo - Vidrio Transparente - Maneta Nantes de serie. **2. CR-210.** 160x195cm - Frontal 2 hojas. 1 Hoja corredera + 1 fija - Aluminio acabado Cromo Brillo - Vidrio Transparente - Decorado Imágik modelo Light (FO-01-0206 B) - Maneta Nantes de serie. **3. Maneta** Nantes de serie - Acabado Cromo Brillo. **4. Doble tren de rodamientos.** **5. Guía superior** - Detalle vista interior.

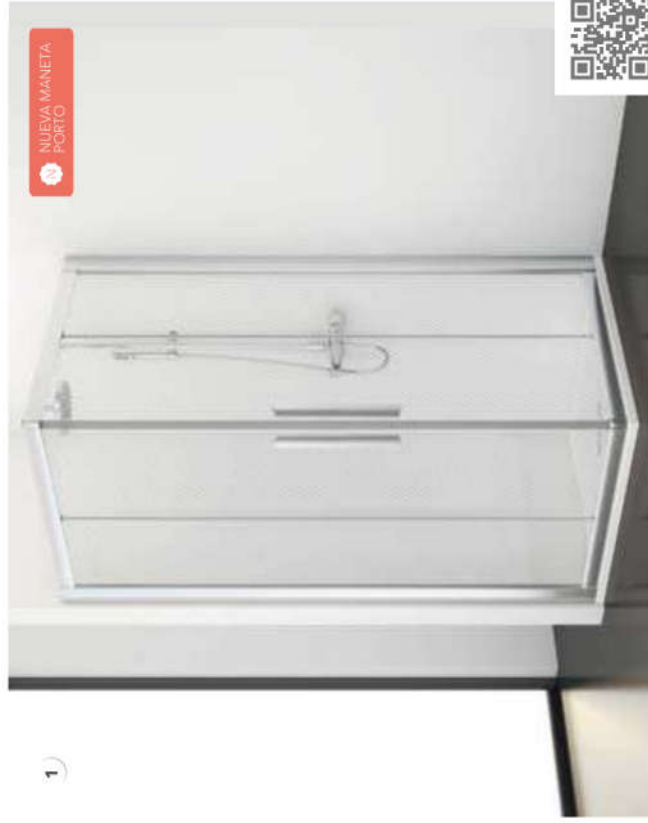

1



3



2

- 1. CR-220.** 90x90cm - Angular 4 hojas, 2 Hojas correderas + 2 fijas - Aluminio acabado Cromo Brillo - Vidrio Transparente - Decorado Imággk modelo Capitonné (TEX-06-02B) - Maneta Porto opcional. **2. CR-225.** 1,60x1,95cm - Frontal 4 hojas, 2 Hojas correderas + 2 fijas - Aluminio acabado Cromo Brillo - Vidrio Transparente - Decorado Satinado modelo Dots - Pomo Versalles opcional.

- 3. CR-260.** 90x90x195cm - 2 Hojas correderas + 2 fijas - Aluminio acabado Cromo Brillo - Vidrio Transparente - Maneta Nantes de serie.

SERIE TAKKE CORRERA

CARACTERÍSTICAS:

- » Mampara para bañera y ducha con hojas correderas.
- » Vidrio de seguridad de 6 mm. Fijos laterales unidos a frontal 6 mm.
- » Compensación de perfiles de 20 mm por cada lateral con expansores.
- » Hojas correderas sin perfilera.
- » Compensación de hojas hasta 5 mm.
- » Sistema anti-vuelco de hojas.
- » Equipada con cierre magnético para frontales y solape para fijo lateral.
- » Pomo Versalles de serie en acabado Cromo Brillo.
- » Consulta accesorios opcionales de la serie en las páginas de tarifa.
- » Teknoclean opcional.

100%
PERSONALIZABLE



Permite la fabricación hasta un ancho de 2.000 mm



Fijación sin taladrar a pared.



1. TA-211 · 120x195cm · Frontal 2 hojas · Aluminio acabado Plata Alto Brillo · Vidrio Transparente · Glass Hole opcional.

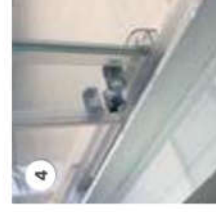

2. TA-210 · 180x195cm · Frontal 3 hojas correderas · Aluminio acabado Plata Alto Brillo · Vidrio Transparente · Pomo Versalles de serie. **3. Pomo Versalles** de serie · Acabado Cromo Brillo. **4. Detalle** guía inferior.



1. TA-210 + TA-290. 180x80x195cm · Frontal 3 hojas correderas + 1 fijo lateral · Aluminio acabado Plata Alto Brillo · Vidrio Transparente · Pomo Denver opcional.

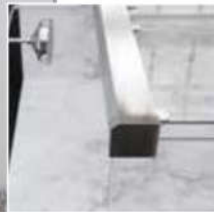

SERIE NEO CORREA

CARACTERÍSTICAS:

- » Mampara para bañera y ducha con 2 hojas correderas y 1 hoja fija.
- » Vidrio de seguridad de 6 mm para hojas frontales y de 8 mm para los fijos laterales.
- » Compensación de perfiles de 15 mm por cada lateral.
- » Doble tren de rodamientos.
- » Cierre con gomas de estanqueidad.
- » Sin guía inferior.
- » Sistema anti-vuelco de hojas.
- » Maneta Nantes de serie en acabado Cromo Brillo.
- » Consulta accesorios opcionales de la serie en las páginas de tarifa.
- » Sistema de montaje rápido.
- » Teknoclean opcional.

100%
PERSONALIZABLE





1. NE-210 + NE-290. 160x90x195cm - Frontal 2 hojas correderas + 1 fija + 1 fijo lateral - Aluminio acabado Plata Alto Brillo - Vidrio Transparente - Maneta Turin opcional. **2. NE-210.** 140x195cm - Frontal 2 Hojas correderas + 1 fija - Aluminio acabado Plata Alto Brillo - Vidrio Transparente - Maneta Nantes de serie. **3. Maneta** Nantes de serie. **4. Detalle** puertas abiertas.

PROFILTEK

SERIE DASHER CORRE

CARACTERÍSTICAS:

- » Mampara para bañera y ducha con hojas correderas.
- » Vidrio de seguridad 8 mm.
- » Compensación de perfiles de 20 mm por cada lateral.
- » Doble tren de rodamientos compensables en altura 4,5 mm.
- » Sistema anti-vuelco de hojas.
- » Sin guía inferior.
- » Cierre progresivo incluido en modelos DA-210 y DA-110.
- » Equipada con cierre magnético y de solape.
- » Maneta Mónaco de serie en acabado Cromo Brillo.
- » Consulta accesorios opcionales de la serie en las páginas de tarifa.
- » Sistema de montaje rápido.
- » Teknoclean opcional.

100% PERSONALIZABLE

NOVEDAD

ENTRADA EN VIGOR: MAYO 19

Nuevo sistema de liberación de la hoja corredera para facilitar la limpieza.

Nueva altura de serie: 2000 mm.

DA

NOVEDAD



1. DA-210 + DA-290. 120x90x200cm. Frontal 1 hoja corredera + 1 fija + 1 fijo lateral - Aluminio acabado Plata Alto Brillo - Vidrio Transparente - Maneta Mónaco de serie.

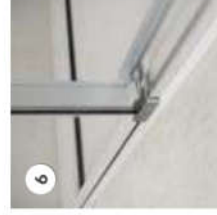
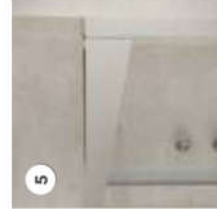

1. DA-220, 90x90x200cm - Angular 4 hojas, 2 Hojas correderas + 2 fijas - Aluminio acabado Plata Alto Brillo - Vidrio Transparente - Maneta Mónaco de serie. **2. DA-225**, 160x200cm - Frontal 4 hojas, 2 Hojas correderas + 2 fijas - Aluminio acabado Plata Brillo - Vidrio Transparente - Maneta Mónaco de serie. **3. DA-210**, 160x200cm - Frontal 1 hoja corredera + 1 hoja fija - Aluminio acabado Plata Alto Brillo - Vidrio Transparente - Decorado imajik modelo Bruma (Ref. NA-09-02 C) - Maneta Mónaco de serie. **4. Maneta** Mónaco de serie - Acabado Cromo Brillo. **5. Detalle** guía superior. **6. Liberador** de hojas - Sistema de liberación de la hoja corredera para facilitar la limpieza.

SERIE VITAE CLORE



Nueva altura de serie: 2000 mm.

Los frontales VA-210 y VA-110 se suministran sin perfil de cierre de serie. Posibilidad de solicitarlo opcional.



IMPIVA



VA

CARACTERÍSTICAS:

- » Mampara para bañera y ducha con hojas correderas.
- » Vidrio de seguridad de 8 mm.
- » Compensación de perfil a pared de 10 mm.
- » Rodamientos compensables en altura 5 mm.
- » Sistema anti-vuelco de hojas.
- » Sin guía inferior.
- » Cierre progresivo incluido en modelos VA-210, VA-110, VA-250 y VA-150.
- » Cierre con solape en frontales 2 hojas y magnético en angulares y frontales 4 hojas.
- » Perfil base en acabado Cromo Brillo o Negro.
- » Maneta Turin de serie en acabado Cromo Brillo o Negro.
- » Consulta accesorios opcionales de la serie en las páginas de tarifa.
- » Sistema de montaje rápido.
- » Teknoclean opcional.

100% PERSONALIZABLE



ERA



1

NUEVO
DECORADO
FABRIK III



SIN PERFIL DE CIERRE DE
SÉRIE. POSIBILIDAD DE
SOLICITARLO OPCIONAL



2



3

4

1. VA-210. 180x200cm - Frontal 1 hoja corredera + 1 hoja fija - Aluminio acabado Negro - Vidrio Transparente - Decorado Imagik modelo Fabrik III (COS-18-72 A) - Maneta Turin de serie - Cierre solape sin perfil de cierre. **2. VA-220.** 90x90x200cm - Angular 4 hojas. 2 Hojas correderas + 2 fijas - Aluminio acabado Negro - Vidrio Transparente - Decorado Imagik modelo Capitonné (TEX-06-02 B) - Maneta Turin de serie acabado Negro. **3. Maneta Turin** de serie - Acabado Cromo Brillo o Negro. **4. Detalle** guía superior.

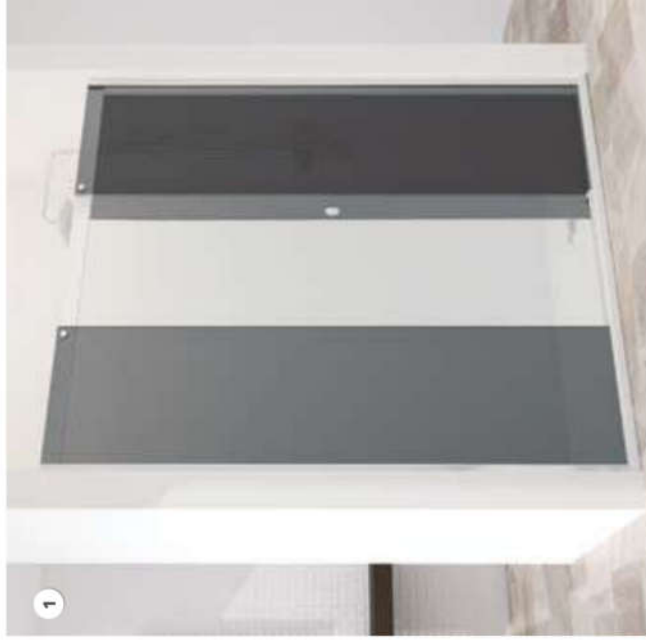

1



1. VA-230. 180x200cm - Frontal 3 hojas. 1 Hoja corredera + 2 fijas - Aluminio acabado Cromo Brillo - Vidrio Gris Humo - Glass Hole opcional. **2. VA-250.** 120x200cm - Frontal volada 2 hojas. 1 Hoja corredera + 1 fija - Aluminio acabado Cromo Brillo - Vidrio Transparente - Decorado Imajik modelo Fog (CL-10-07 B) - Maneta Oxford opcional.

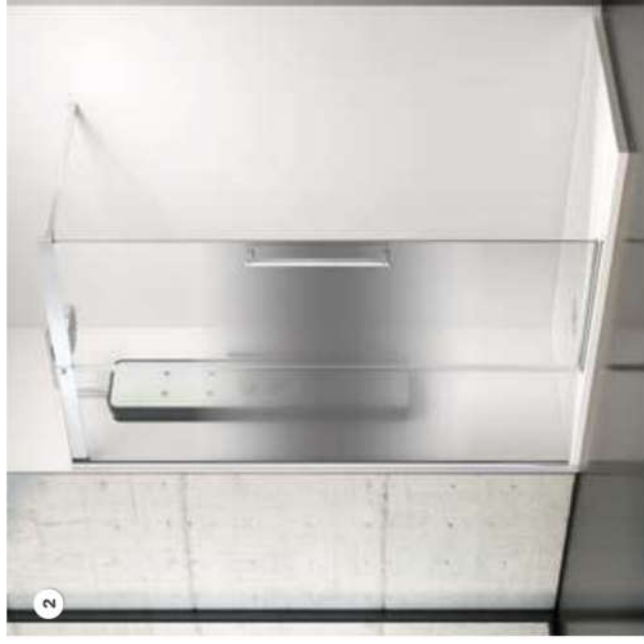

2



3



4

3. VA-210 + VA-290. 180x90x200cm - 1 Hoja corredera + 1 fija + 1 fijo lateral - Aluminio acabado Cromo Brillo - Vidrio Transparente - Maneta Oxford opcional. **4. Maneta Oxford y Toallero Sidney** opcionales - Acabado Cromo Brillo.



1



2

VA



3

1. VA-225, 160x200cm - Frontal 4 hojas, 2 Hojas correderas + 2 fijas - Aluminio acabado Negro · Vidrio Transparente - Maneta Turin de serie. Acabado Negro. **2. VA-211 + VA-290**, 80x90x200cm - 1 Hoja corredera detrás de muro + 1 fijo lateral · Aluminio acabado Cromo Brillo · Vidrio Transparente · Maneta Oxford opcional. **3. VA-211**, 90x200cm · 1 Hoja corredera detrás de muro · Aluminio acabado Cromo Brillo · Vidrio Transparente · Maneta Turin de serie.

SERIE MCOORVER



Nueva altura de serie: 2000 mm.

CARACTERÍSTICAS:

- » Mampara para bañera y ducha con hojas correderas.
- » Vidrio de seguridad de 8 mm.
- » Compensación de perfiles de 10 mm por cada lateral.
- » Rodamientos compensables en altura 5 mm.
- » Sistema anti-vuelco de hojas.
- » Sin guía inferior.
- » Mamparas frontales 2 hojas, cierre magnético. Cierre solape opcional.
- » Mamparas frontales 4 hojas y angulares, cierre magnético. Perfil base en acabado Cromo Brillo.
- » Pomo Denver de serie en acabado Cromo Brillo.
- » Consulta accesorios opcionales de la serie en las páginas de tarifa.
- » Sistema de montaje rápido.
- » Teknoclean opcional.

100%
PERSONALIZABLE



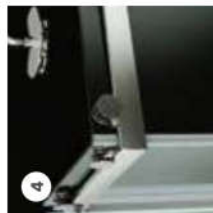

1. MO-210. 180x200cm - Frontal 1 hoja corredera + 1 hoja fija - Aluminio acabado Cromo Brillo - Vidrio Transparente - Decorado Imagik modelo Punts (TEX-09-19 A) - Maneta Oxford opcional. **2. MO-220.** 90x90x200cm - Angular 4 hojas. 2 Hojas correderas + 2 fijas - Aluminio acabado Cromo Brillo - Vidrio Transparente - Pomo Denver de serie. **3. Pomo Denver** de serie - Acabado Cromo Brillo. **4. Detalle** rodamientos vista exterior.

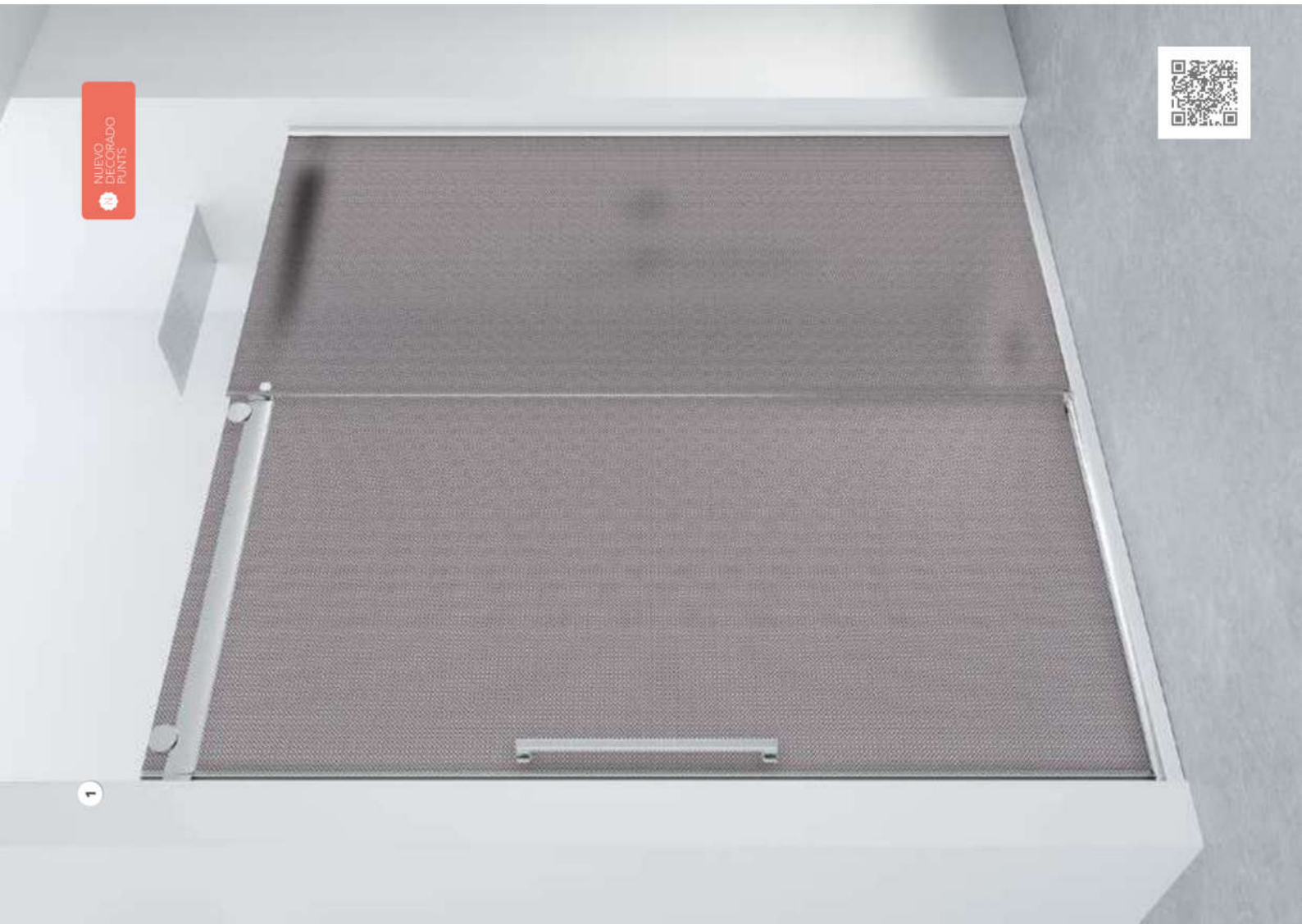

NUEVO
DECORADO
PUNTS

1





1

1. MO-210 + MO-290. 180x80x200cm - 1 Hoja corredera + 1 fija + 1 fijo lateral - Aluminio acabado Cromo Brillo - Vidrio Transparente - Decorado Imajik modelo Drop (TEX-03-18 B) - Pomos Denver de serie. **2. MO-220.** 90x90x200cm - Angular 4 hojas. 2 Hojas correderas + 2 fijas - Aluminio acabado Cromo Brillo - Vidrio Transparente - Maneta Oxford opcional. **3. MO-250.** 120x200cm - Frontal volada 2 hojas. 1 Hoja corredera + 1 fija - Aluminio acabado Cromo Brillo - Vidrio Transparente - Decorado Satinado modelo Medium - Glass Hole opcional.



2

MO



3

SERIE STEEL

SOPORTE PARA



Nueva altura de serie: 2000 mm.

Anclaje con perfil a pared de serie. Anclaje con soportes a pared opcional.

CARACTERÍSTICAS:

- » Mampara para bañera y ducha con hojas correderas.
- » Vidrio de seguridad de 8 mm.
- » Anclaje a pared con perfil de aluminio de serie en acabado Acero. Compensación de 10 mm por cada lateral.
- » Anclaje con soportes a pared opcional en Acero. Compensación de 4 mm por cada lateral.
- » Rodamientos compensables en altura 5 mm.
- » Sistema anti-vuelco de hojas.
- » Sin guía inferior.
- » Barra superior y herrajes de acero inoxidable AISI 304.
- » Equipada con cierre magnético o de solape.
- » Pomo Bristol de serie en acabado Acero.
- » Consulta accesorios opcionales de la serie en las páginas de tarifa. Esta serie dispone de plantillas de marcaje para facilitar la instalación (solo para altura estándar y para opción anclaje a pared con soportes).
- » Teknoclean opcional.

100% PERSONALIZABLE





1

MAGIK, SOBRE GRIS HUMO

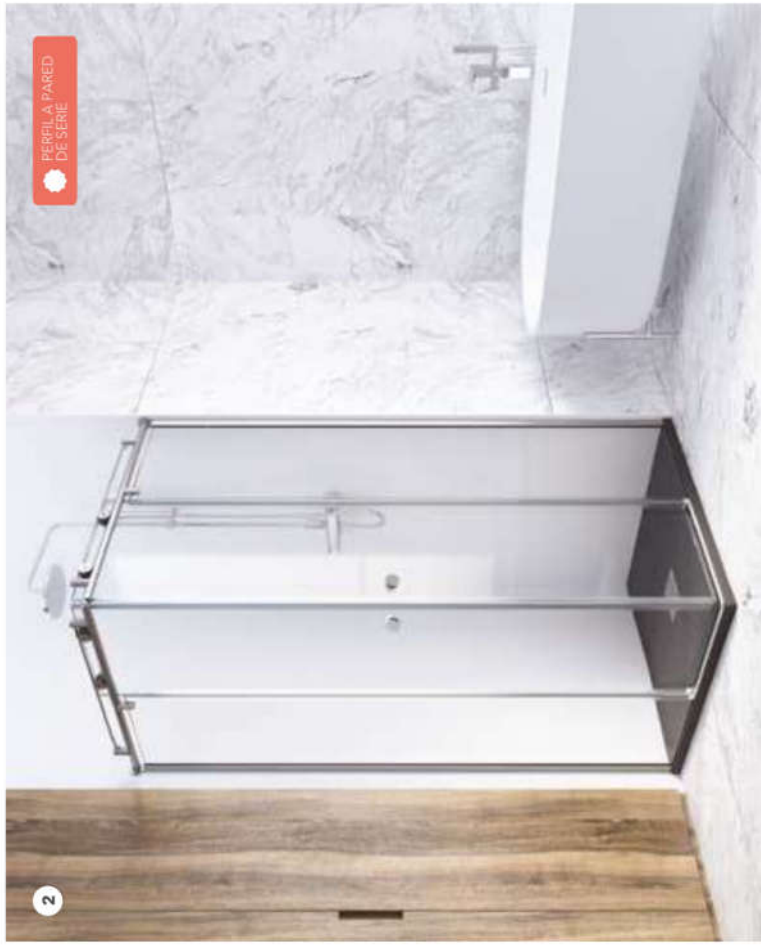

2

PERFILA PARED DE SERIE



3

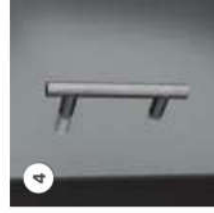

4

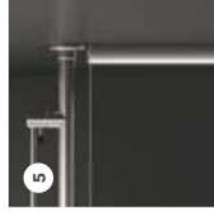

5



6

1. ST-210. 160x200cm · Frontal 2 hojas · 1 Hoja corredera + 1 fija · Perfil a pared de serie · Acabado Acero · Vidrio Gris Humo · Decorado Imagik modelo Net (TEX-13-02 B) · Glass Hole opcional. **2. ST-220.** 90x90x200cm · Angular 4 hojas · 2 Hojas correderas + 2 fijas · Perfil a pared de serie · Acabado Acero · Vidrio Transparente · Pomo Bristol de serie. **3. Pomo Bristol** de serie · Acabado Acero. **4. Maneta Dover** opcional · Acabado Acero. **5. Detalle** anclaje a pared con perfil de serie · Acabado Acero. **6. Detalle** anclaje soporte a pared opcional · Acabado Acero.

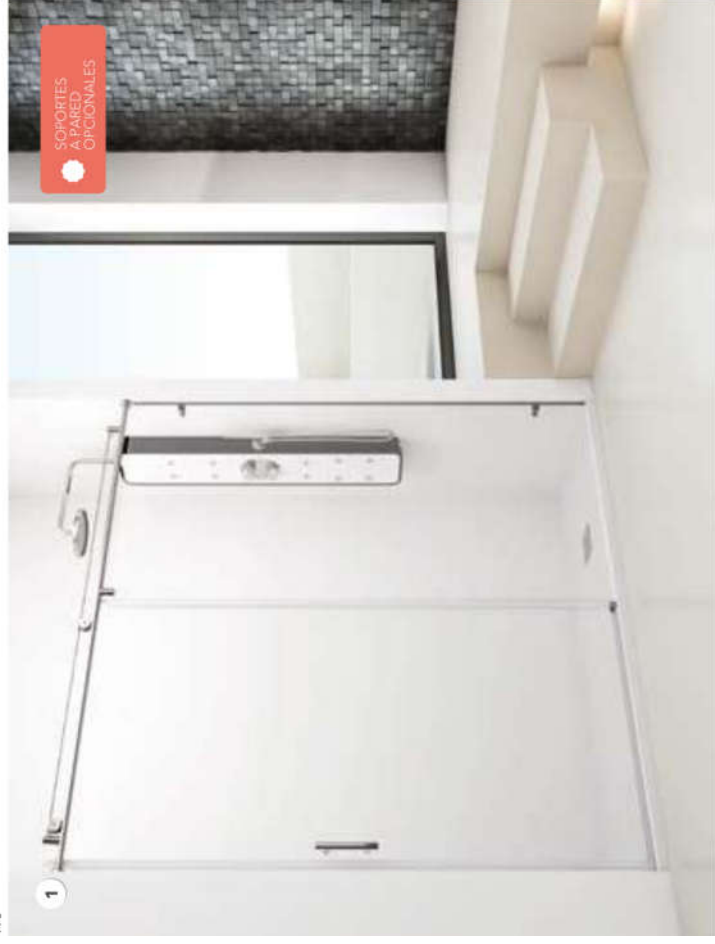

1. ST-210. 160x200cm · Frontal 2 hojas · 1 Hoja corredera + 1 fija · Soporte a pared opcional · Acabado Acero · Vidrio Transparente · Maneta Dover opcional. **2. ST-260.** 80x80x195cm · 2 Hojas correderas + 2 fijas · Soportes a pared de serie para mamparas curvas · Acabado Acero · Vidrio Transparente · Maneta Dover de serie para mamparas curvas. **3. ST-201.** 150x80x200cm · 1 Hoja corredera + 1 fija + 1 fijo lateral · Perfil a pared de serie · Acabado Acero · Vidrio Transparente · Pomo Bristol de serie.

SERIE DREX

SECOR



Ahora más estilizada. Nuevos perfiles verticales.

Mampara con nivel óptimo de estanqueidad (**Nivel 1**)

CARACTERÍSTICAS:

- » Mampara para bañera y ducha con 2 hojas correderas y 1 fija
- » Vidrio de seguridad de 3 mm. Fijos laterales y a continuación de 6 mm.
- » Posibilidad de fabricación en acrílico.
- » Compensación de perfiles de 20 mm por cada lateral, excepto EC-260 con compensación de 30 mm.
- » Equipada con cierre magnético.
- » Mampara reversible (Ver avisos).
- » Teknoclean opcional.

100% PERSONALIZABLE





1. EC-210. 160x195cm · Frontal 3 hojas · 2 Hojas correderas + 1 fija · Aluminio acabado Plata Alto Brillo · Vidrio Transparente · Decorado Satinado modelo Malla. **2. EC-210 + EC-290.** 160x80x195cm · 1 Hoja corredera + 1 fija + 1 fijo lateral · Aluminio acabado Plata Alto Brillo · Vidrio Transparente · Decorado Imagik modelo Lighti (FO-01-02 B). **3. EC-260.** 90x90x195cm · Curva 4 hojas · 2 Hojas correderas + 2 fijas · Aluminio acabado Plata · Vidrio Transparente.



1



3



2



1. **EC-226**, 90x90x195cm · Angular 5 Hojas, 3 Hojas correderas + 2 fijas · Aluminio acabado Plata Alto Brillo · Vidrio Transparente,
 2. **EC-227**, 90x90x195cm · Angular 6 Hojas, 4 Hojas correderas + 2 fijas · Aluminio acabado Plata Alto Brillo · Vidrio Transparente,

3. **EC-220**, 90x90x195cm · Angular 4 Hojas, 2 Hojas correderas + 2 fijas · Aluminio acabado Cromo Brillo · Vidrio Transparente,
 4. **EC-211**, 140x195cm · Frontal 2 Hojas, 1 Hoja corredera + 1 fija · Aluminio acabado Blanco · Acrílico modelo Point.

SERIE NOVARVAS CORREPIRA

Mampara con nivel óptimo de estanqueidad **(Nivel 1)**

CARACTERÍSTICAS:

- » Mampara para bañera y ducha con 2 ó 3 hojas correderas.
- » Vidrio de seguridad de 3 mm. Fijos laterales y a continuación de 6 mm.
- » Posibilidad de fabricación en acrílico.
- » Compensación de perfiles de 12 mm por cada lateral.
- » Equipada con cierre magnético.
- » Hojas con doble rodamiento.
- » Deslizador de seguridad regulable en el interior.
- » 3 sensores metálicos en cada marco lateral.
- » Teknoclean opcional.

100%
PERSONALIZABLE



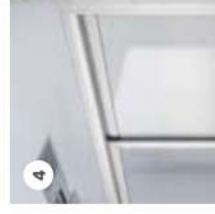

1. NM-210 + NM-290. 120x80x195cm · Frontal 3 hojas correderas + 1 fijo lateral · Aluminio acabado Plata · Vidrio Transparente.
2. NM-110. 160x150 cm · Frontal 3 hojas correderas · Aluminio acabado Plata · Vidrio Transparente. **3. NM-210.** 160x195 cm · Frontal 3 hojas correderas · Aluminio acabado Plata · Vidrio Transparente. **4. Detalle** guía superior. **5. Detalle** guía inferior.

SERIE

KEYS

3A

TABLE

CARACTERÍSTICAS:

- » Mampara para ducha de hojas abatibles.
- » Vidrio de seguridad disponible en 6 u 8mm
- » Compensación según modelos.
- » Equipada con cierre magnético o de solape. Perfil de cierre magnético con imán oculto.
- » Perfil base acabado Cromo Brillo.
- » Apertura con elevación.
- » Apertura interior y/o exterior según modelos.
- » Maneta-London de serie acabado Cromo Brillo.
- » Fácil limpieza.
- » Teknoclean opcional.

100%
PERSONALIZABLE





NOVEDAD

NUEVO
SATINADO ARROW

1. KE-205, 120x195cm - Frontal 1 hoja abatible + 1 hoja fija - Acabado Plata Alto Brillo - Vidrio Transparente - Decorado Satinado modelo Arrow - Maneta London de serie.

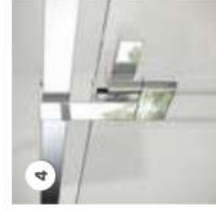
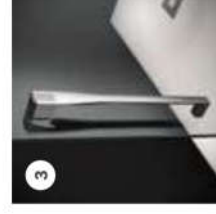
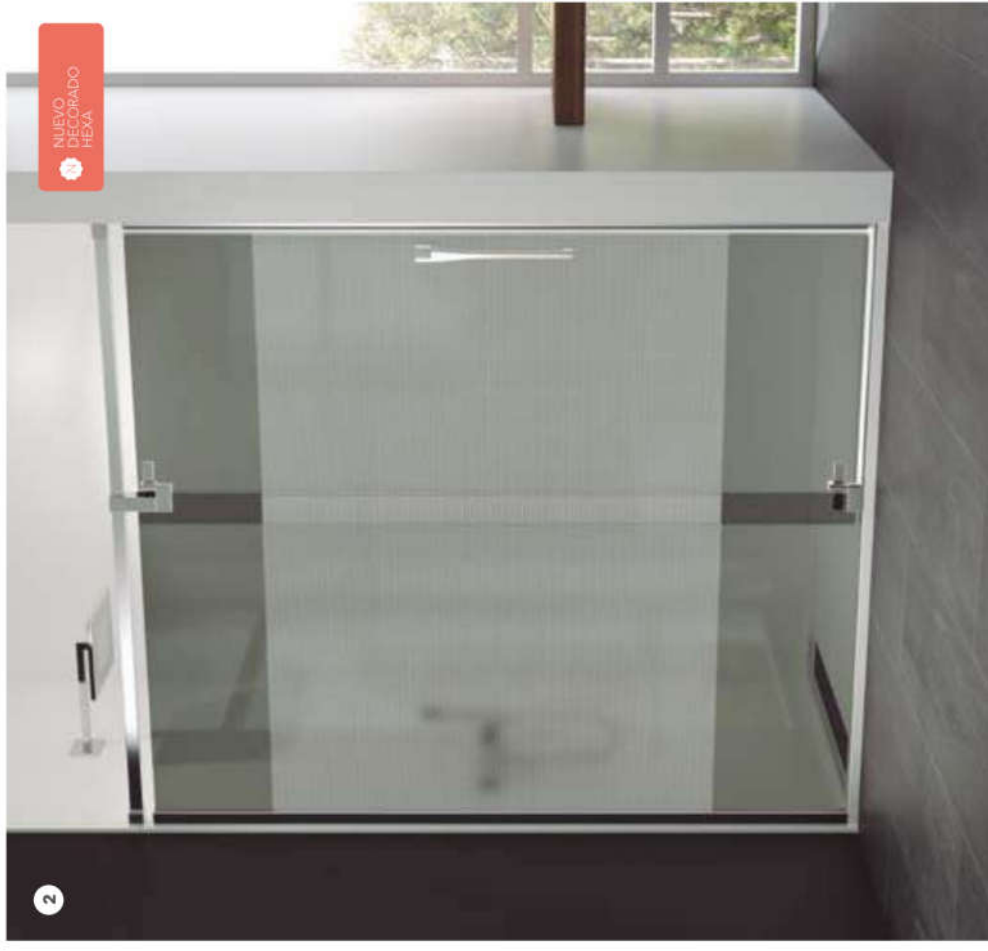

1. KE-210. 90x195cm - Frontal 1 hoja abatible - Acabado Plata Alto Brillo - Vidrio Transparente - Maneta London de serie. **2. KE-206.** 140x195cm - Frontal 1 hoja abatible sobre fijo - Acabado Plata Alto Brillo - Vidrio Transparente - Decorado Insigik modelo Hexa (TEX-11-01B) - Maneta London de serie. **3. Maneta** London de serie - Acabado Cromo Brillo. **4. Detalle** bisagra superior - Puerta cerrada. **5. Detalle** bisagra inferior - Puerta abierta.



1. KE-208. 90x90x195cm · Frontal 1 hoja abatible + 1 fijo lateral · Acabado Plata Alto Brillo · Vidrio Transparente · Maneta London de serie. **2. Detalle KE-208.** 90x90x195cm · Detalle frontal 1 hoja abatible + 1 fijo lateral · Acabado Plata Alto Brillo · Vidrio Transparente · Maneta London de serie.



3. KE-216. 140x90x195cm · Frontal 1 hoja abatible sobre fijo + 1 fijo lateral · Acabado Plata Alto Brillo · Vidrio Transparente · Maneta London de serie. **4. Detalle KE-216.** 140x90x195cm · Frontal 1 hoja abatible en movimiento sobre fijo + 1 fijo lateral · Acabado Plata Alto Brillo · Vidrio Transparente · Maneta London de serie.

SERIE MAGNÉTICA ABATIBLE

 NOVEDAD

 ENTRADA EN
VIGOR: **JUNIO 19**

CARACTERÍSTICAS:

- » Mampara para bañera y ducha de hojas abatibles con posibilidad de apertura exterior e interior.
- » Vidrio templado de 6 mm.
- » Apertura con elevación.
- » Compensación de perfiles de 20 mm por cada lateral.
- » Sistema de estanqueidad de goma en perfil bisagra.
- » Maneta Mónaco de serie en acabado Cromo Brillo.
- » Perfil base en acabado Cromo Brillo.
- » Mampara reversible.
- » Barra estabilizadora multiposición en Cromo Brillo.
- » Equipada con cierre solape o magnético, según modelo.
- » Posicionamiento de hoja a 90, 180 y 270 grados.
- » Teknoclean opcional.

 100%
PERSONALIZABLE





NOVEDAD

NUOVO
SATINADO TREND

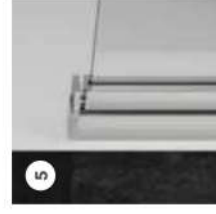

1. MA-205. 100x50x195cm - 1 Hoja abatible sobre pared + 1 fija - Aluminio acabado Plata Alto Brillo - Vidrio Gris Humo - Decorado Satinado modelo Trend - Maneta Mónaco de serie.



1. **MA-210**. 90x195cm - Frontal 1 hoja abatible - Aluminio acabado Plata Alto Brillo - Vidrio Transparente - Maneta Mónaco de serie.
 2. **MA-220**. 90x90x195cm - Angular 2 hojas abatibles - Aluminio acabado Plata Alto Brillo - Vidrio Transparente - Maneta Mónaco de serie.
 3. **MA-207**. 120x195cm - Frontal 2 hojas abatibles - Aluminio acabado Plata Alto Brillo - Vidrio Transparente - Maneta Mónaco de serie.
 4. **Maneta** Mónaco de serie - Acabado Cromo Brillante.
 5. **Detalle** perfil superior.



1



3

4



2

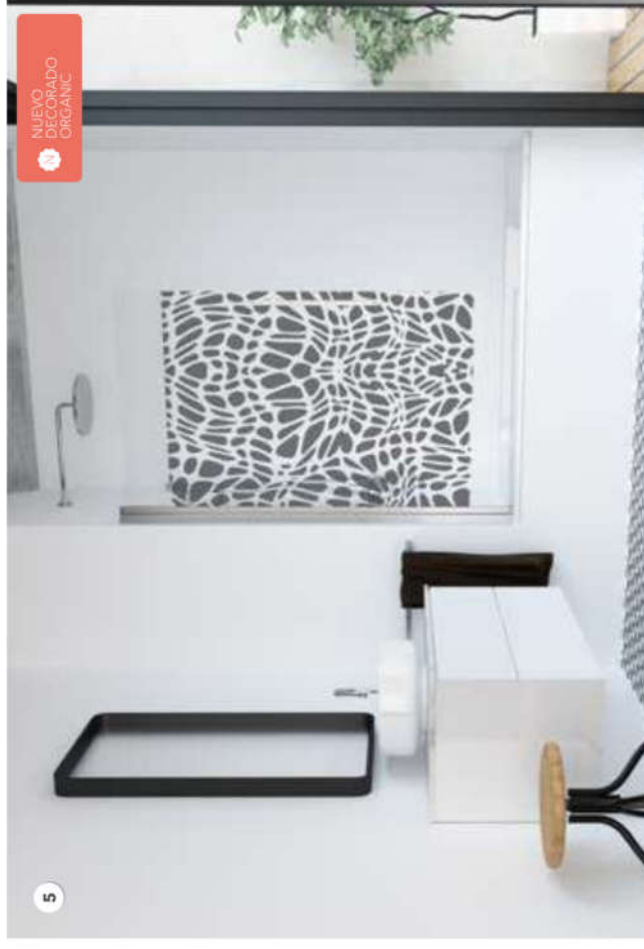

5

1. MA-240. 120x35x195cm · Frontal 1 hoja fija + 1 abatible · Aluminio acabado Plata Alto Brillo · Vidrio Transparente · Maneta Mónaco de serie. **2. MA-206.** 120x195cm · Frontal 1 hoja abatible sobre fijo · Aluminio acabado Plata Alto Brillo · Vidrio Transparente · Maneta Siena opcional.

3. MA-208. 90x90x195cm · Frontal 1 hoja abatible + 1 fijo lateral · Aluminio acabado Plata Alto Brillo · Vidrio Transparente · Maneta Mónaco de serie. **4. Detalle** de colocación alternativa de barra estabilizadora. **5. MA-110.** 100x150cm · Frontal 1 hoja abatible · Aluminio acabado Plata Alto Brillo · Vidrio Transparente · Decorado Imagik modelo Organic (FO-27-02 B) · Maneta Mónaco de serie.

SERIE ARCOIRIS PLUS

ABATIBLE

CARACTERÍSTICAS:

- » Mampara para bañera y ducha de hojas abatibles con posibilidad de apertura exterior o interior.
- » Vidrio de seguridad con elevación.
- » Compensación de hoja: 20 mm. Compensación de fijo: 15 mm.
- » Equipada con cierre magnético o solape.
- » Sistema de estanqueidad de goma en perfil bisagra.
- » Perfil base en acabado Cromo Brillante o Negro.
- » Barras estabilizadoras multiposición en Cromo Brillante o Negro.
- » Pomo Sofía de serie en acabado Cromo Brillante o Negro.
- » Consulta accesorios opcionales de la serie en las páginas de tarifa.
- » Teknoclean opcional.

 100% PERSONALIZABLE



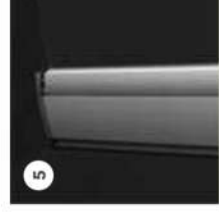
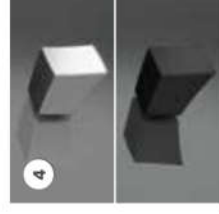

1. AC-210. 90x195cm - Frontal 1 hoja abatible - Aluminio acabado Negro - Vidrio Transparente - Maneta Siena opcional. Acabado Negro.
2. AC-220. 90x90x195cm - Angular 2 hojas abatibles - Aluminio acabado Cromo Brillo - Vidrio Transparente - Maneta Turin opcional. Acabado Cromo Brillo.
3. AC-207. 120x195cm - Frontal 2 hojas abatibles - Aluminio acabado Plata Alto Brillo - Vidrio Transparente - Decorado Imagik modelo Drop (TEX-03-07 B) - Pomo Sofia de serie.
4. Pomo Sofia de serie - Acabado Cromo Brillo o Negro.
5. Detalle perfil a pared.



1. AC-205. 120x195cm · Frontal 1 hoja abatible sobre pared + 1 fija · Aluminio acabado Negro · Vidrio Transparente · Maneta Turin opcional · Acabado Negro. **2. AC-208.** 90x90x195cm · Frontal 1 hoja abatible + 1 fijo lateral · Aluminio acabado Negro · Vidrio Transparente · Decorado Imajik modelo Fabrik III (COS-18-72.A) · Maneta Siena opcional · Acabado Negro.

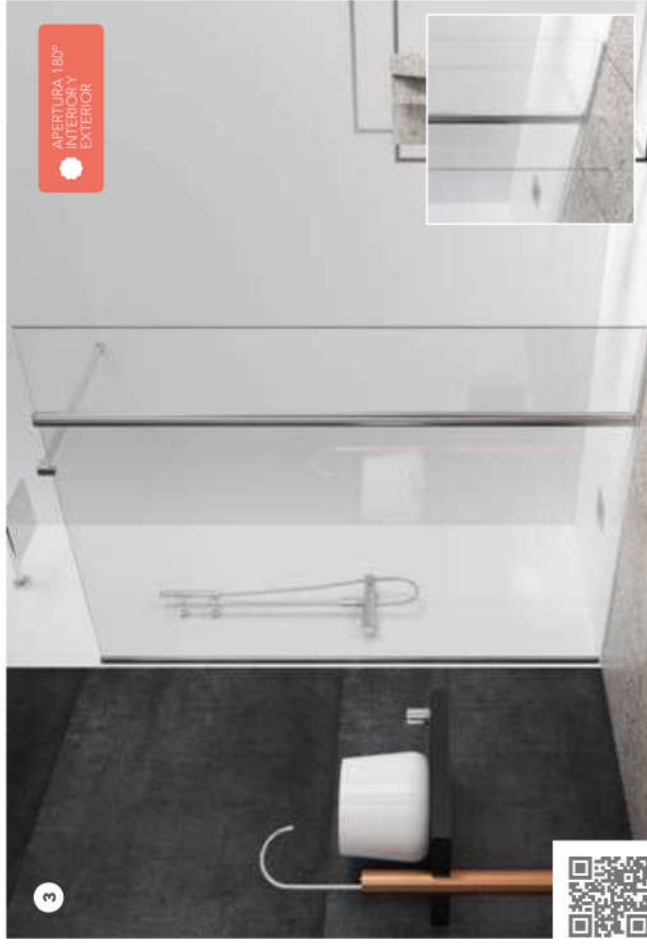

3. AC-240. 120x35x195cm · 1 Hoja fija + 1 hoja abatible exterior e interior · Aluminio acabado Plata Alto Brillo · Vidrio Transparente.

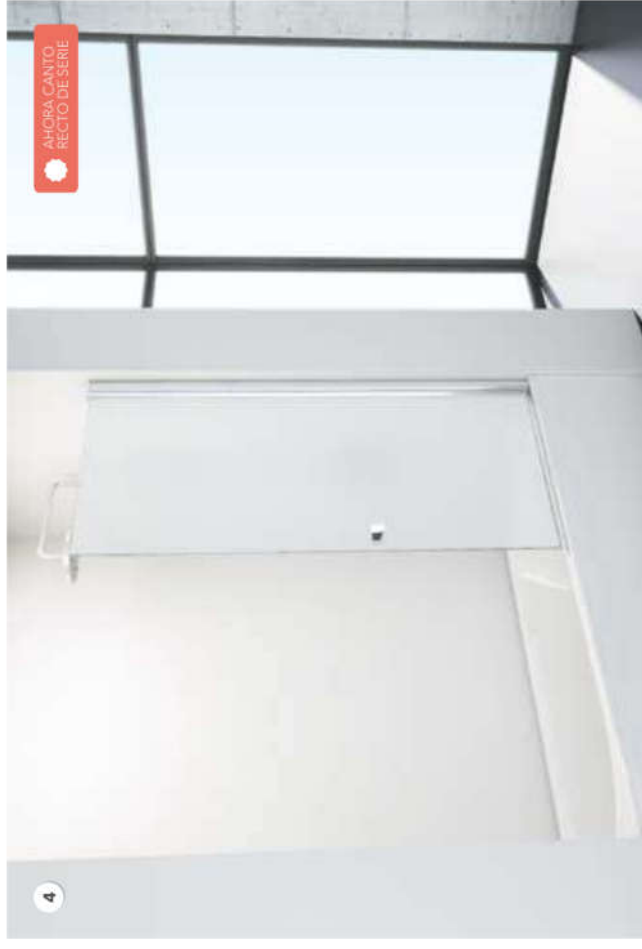

4. AC-110. 80x150cm · Frontal 1 hoja abatible · Aluminio acabado Cromo Brillo · Vidrio Ácido · Pomo Sofía de serie.

CARACTERÍSTICAS DE LA SERIE ARCOIRIS PLUS

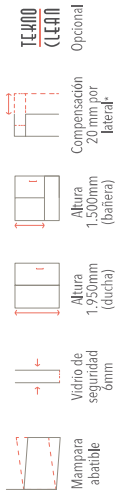

Mampara abatible
Vidrio de seguridad 6mm

Altura 1.950mm (alcía)

Altura 1.500mm (bañera)

Compensación 20 mm por lateral*

*Para combinación con fijos, compensación del fijo de 15 mm.

ACABADOS DISPONIBLES

VIDRIO TEMPLADO 6 mm

VIDRIOS DE TARIFA BASE



Transparente



Ácido



Carglass



Azul



Gris Humo



Master Carré



Impresión digital
Imagik**



Azul con Satinado*



Gris Humo con Satinado*

* Ver opciones de vidrio satinado en pag. 40 del catálogo online. La imagen muestra un ejemplo de un vidrio satinado. ** Ver variedad de decorados en Decorador Virtual online.

PERFILERÍA



Blanco



Plata



Plata Alto Brillo



Cromo Brillante



Bronce



Negro

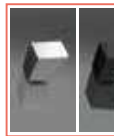

De serie

Pomo Sofía

ACCESORIOS OPCIONALES



Maneta London



Maneta Oxford



Maneta París



Maneta Turín



Maneta Mónaco



Maneta Porto



Maneta Luca



Maneta Nantes



Pomo Oslo



Percha Integrada



Toallero Viena



Toallero Sidney

AVISOS!

- » A partir de 1650 mm de altura se aplicará precio y características de ducha.
- » Altura máxima de mampara en Cromo Brillo 2000 mm. Para el resto de acabados, altura máxima de mampara de ducha 2200 mm.
- » Imprescindible indicar el lado de anclaje en el pedido. En modelos con combinaciones de fijos y hoja, incluir la medida de cada uno.
- » Imprescindible indicar el sentido de apertura en el pedido (interior o exterior).
- » En mamparas con altura inferior a 1650 mm, la altura del pomo será de 600 mm. En mamparas con altura superior a 1650 mm, el pomo se centrará en el vidrio.
- » Percha integrada disponible solo para los modelos AC-240 y AC-106.
- » El plato a ras de suelo puede ocasionar un cambio en la dimensión de la mampara.
- » Imagik personalizado. Consultar viabilidad técnica de su propuesta.
- » Cualquier vidrio superior a 1200 mm o guías y perfiles superiores a 2200 mm, supondrá un incremento adicional en tarifa debido a condiciones logísticas especiales. Ver "Incrementos sobre tarifa".
- » **I.V.A. no incluido.**

PLATOS A RAS DE SUELO

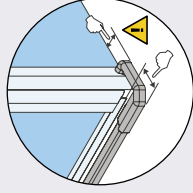

Ver información de platos a ras de suelo en la página 407 del catálogo general.

Indicar en el pedido si la mampara va a colocarse sobre plato a ras de suelo.

NIVEL DE ESTANQUEIDAD

NIVEL 2



Espacio de alcía con perfiles reducidos. Mayor elegancia y diseño. No se garantiza hermetismo. Posible aparición de salpicaduras.

INCREMENTOS SOBRE TARIFA

CONDICIONES LOGÍSTICAS ESPECIALES:

- Incremento para vidrios entre 1200 y 1600 mm. Ver foto: pag. 402. **+90 € netos**
- Incremento para guías y perfiles superiores a 2200 mm. **+90 € netos**

ATIPICA 1: Solicitud de modificación de altura estándar. Solicitud de modificaciones que requieran estudio técnico y desarrollo de planimetría. **+40 €**

ATIPICA 2: Solicitud de como. Solicitud de modificación en la distribución de hoja y/o fijo de manera no uniforme. **+60 €**

ATIPICA 3: Solicitud de formas especiales en el vidrio a modo de escote* o fresado. Uniones para fijación a pared con perfiles "a grados", ver pag. 36. Uniones especiales entre mamparas y/o acoples entre productos en ángulo. Solicitud de vidrio o acrílico con periferia irregular o con calda. **+120 €**

ATIPICA 4: Cualquier otro cambio, propuesta de modificación o personalización no recogida en los incrementos anteriores, debe ser consultada y ofertada con antelación con nuestro departamento de Customer Service. **a consultar**

ATIPICA 5: KONVERT. Solicitud de configuraciones con mamparas y soluciones personalizadas, que requieran estudio y planimetría, no indicadas en tarifa. **+200 €**

DECORADOS ESPECIALES DE IMAGIK O SATINADOS:

Cambio de color y/o posición de IMAGIK o posición en SATINADO. **+60 €**
Solicitud de IMAGIK o SATINADO personalizado**, donde la imagen es de propiedad del cliente o dispone del derecho de uso y no requiere el tratamiento de la imagen. **+200 €**

Solicitud de IMAGIK o SATINADO personalizado, sin imagen de referencia y en el que solicita un diseño/imagen concreta a Profittek. Solicitud con imagen propiedad del cliente que necesita tratamiento por parte de Profittek. **+300 €**

*En el caso de necesitar un perfil antilluvier de aluminio para cubrir a modo de remate las escobas y fresados, ver información en "Infotek" pág. 403.

**La imagen facilitada deberá tener unos requisitos mínimos de calidad y tamaño para poder ser reproducida por el sistema de impresión IMAGIK, aconsejable diseños en formato vectorial, o imágenes rasterizadas con calidad mínima 300 ppp y tamaño a escala 1:1 a reproducir. En el caso de requerir algún efecto o acabado especial, consultar posibilidades, viabilidad técnica y oferta económica personalizada.

Ver esquemas explicativos de cada caso en INFOTEK (pág. 402).

ACCESORIOS OPCIONALES

€/ud

	Sin coste adicional
Pomo Oslo	
Maneta Nantes	+30 €
Maneta Siena	
Maneta Turín	
Maneta París	
Maneta Mónaco	+55 €
Maneta Porto	
Maneta Luca	
Glass Hole	
Maneta Oxford	+105 €
Maneta London	
Percha integrada	+45 €
Toallero Viena	+55 €
Toallero Sidney	

AC

SERIE NEWGLASS



Ahora con maneta Siena de serie.



Serie disponible en acabado Negro.

CARACTERÍSTICAS:

- » Mampara de bañera y ducha de hojas abatibles con posibilidad de apertura exterior o interior.
- » Vidrio de seguridad disponible en 6 u 8 mm.
- » Bisagras y soportes con compensación frontal \pm 2 mm.
- » Posibilidad de sustituir soporte de fijos por perfil a pared, con compensación hasta 15 mm.
- » Perfil base acabado Cromo Brillo o Negro.
- » Equipada con cierre magnético o de solape.
- » Bisagras y barras estabilizadoras multiposición en acabado Cromo Brillo o Negro.
- » Maneta Siena de serie en acabado Cromo Brillo o Negro.
- » Consulta accesorios opcionales de la serie en las páginas de tarifa.
- » Esta serie dispone de plantillas de marcaje para facilitar la instalación (solo en alturas estándares).
- » Teknoclean opcional.

100% PERSONALIZABLE



ABATIBLE

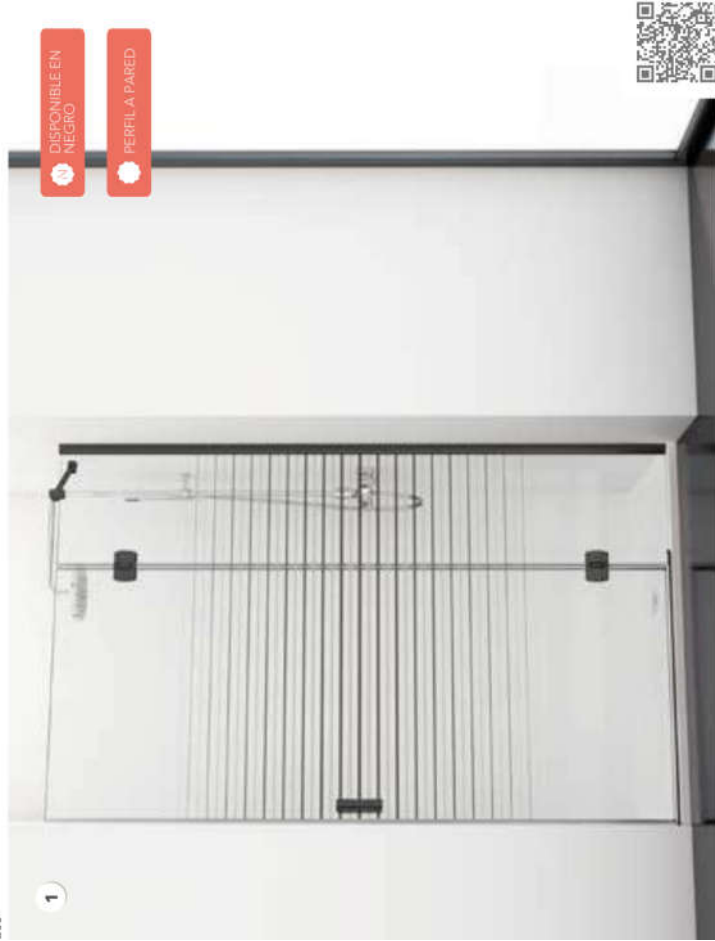

1

DISPONIBLE EN NEGRO

PERFILA PARED

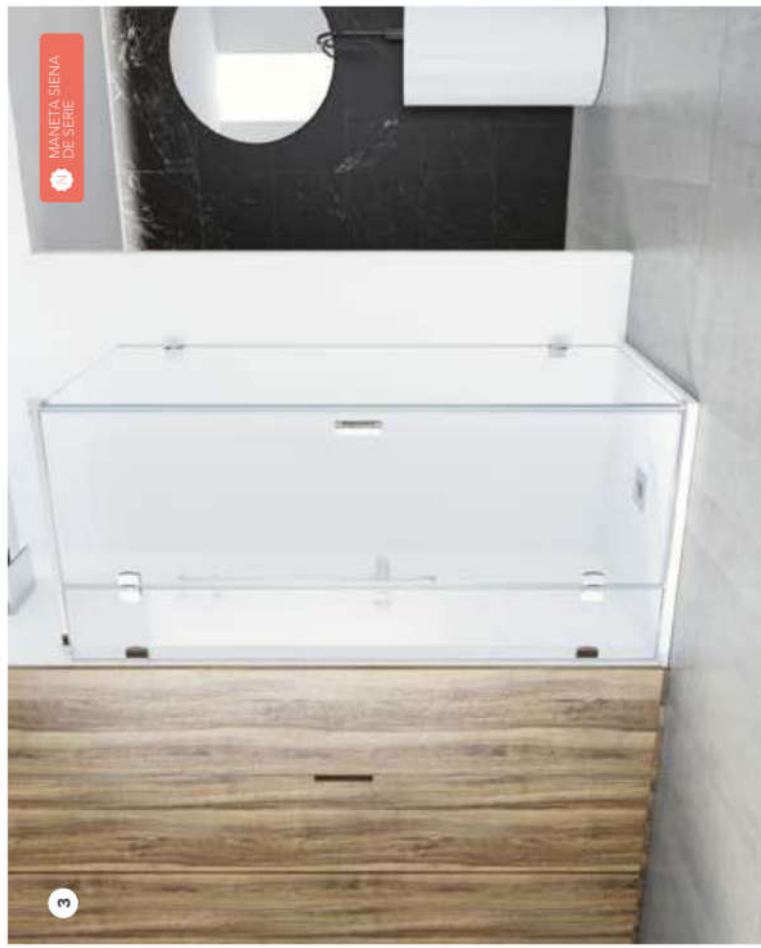

3

MANETA SIENA DE SERIE

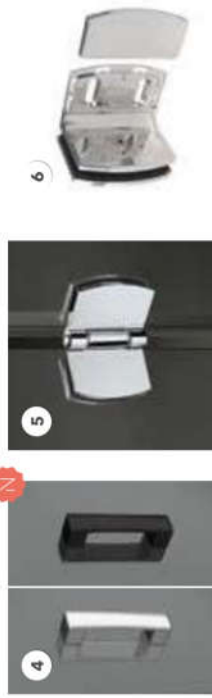

4

5

6

2

NG

1. NG-206. 120x195cm - Frontal 1 hoja abatible sobre fijo - Aluminio acabado Negro - Vidrio Transparente - Decorado Imagik modelo Light (FO-01-02 B) - Maneta Siena de serie, Acabado Negro. **2. NG-205.** 120x195cm - Frontal 1 hoja abatible sobre pared + 1 fijo - Acabado Negro - Vidrio Transparente - Maneta Siena de serie, Acabado Negro. **3. NG-216.** 90x90x195cm - Frontal 1 hoja abatible sobre fijo + 1 fijo lateral - Acabado Plata Alto Brillo - Vidrio Transparente - Maneta Siena de serie, Acabado Cromo Brillo. **4. Maneta Siena de serie - Acabado Cromo Brillo o Negro. 5. Detalle** bisagra. **6. Detalle** compensación bisagra pared-vidrio.



2

SOPORTES A PARED





1



3



2

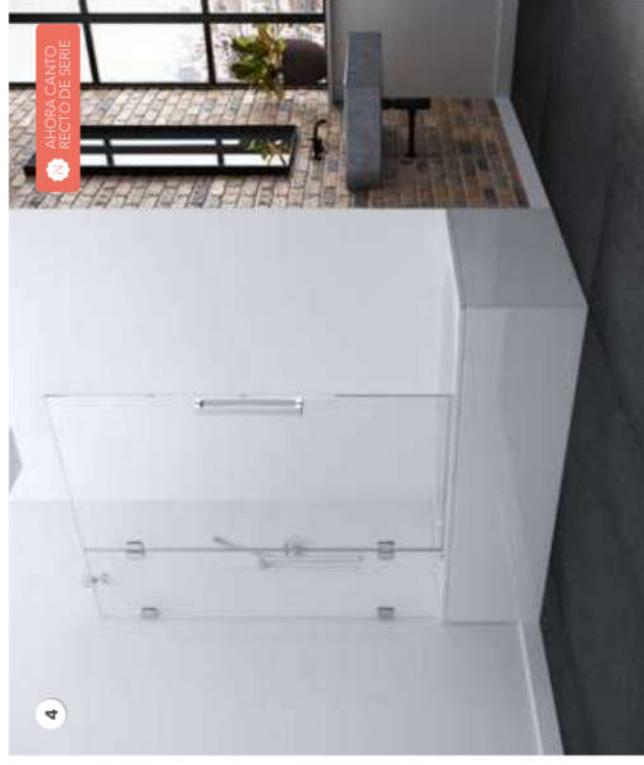

4

AHORRACANTO
RECTO DE SERIE

1. NG-207. 100x195cm - Frontal 2 hojas abatibles - Acabado Cromo Brillo - Vidrio Transparente - Maneta Siena de serie - Acabado Cromo Brillo. **2. NG-208.** 90x90x195cm - 1 Hoja abatible sobre pared + 1 fijo lateral - Acabado Cromo Brillo - Vidrio Transparente - Pomo Oslo opcional.

3. NG-210. 90x195cm - Frontal 1 hoja abatible - Acabado Cromo Brillo - Vidrio Transparente - Decorado Imagik modelo Bruma (NA-09-02 C) - Maneta Oxford opcional. **4. NG-106.** 120x150cm - Frontal 1 Hoja abatible + 1 fijo con perfil a pared - Aluminio acabado Cromo Brillo - Vidrio Transparente - Maneta Paris opcional - Acabado Cromo Brillo.

SERIE CROMO ABATIBLE

CARACTERÍSTICAS:

- » Mampara de bañera o ducha de hojas abatibles con posibilidad de apertura interior y exterior.
- » Vidrio de seguridad disponible en 6 u 8 mm.
- » Fijos con perfil con compensación hasta 15 mm en acabado Cromo Brillo.
- » Equipada con cierre magnético o goma de estanqueidad. Perfil de cierre magnético con imán oculto.
- » Mampara reversible (ver avisos).
- » Bisagras y barras estabilizadoras multiposición en acabado Cromo Brillo.
- » Perfil base acabado Cromo Brillo.
- » Pomo Oslo de serie en acabado Cromo Brillo.
- » Consulta accesorios opcionales de la serie en las páginas de tarifa.
- » Esta serie dispone de plantillas de marcateje para facilitar la instalación (solo en alturas estándares).
- » Teknoclean opcional.

 100% PERSONALIZABLE





1



2



3



4

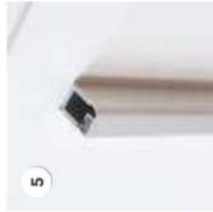

5

1. **CH-210**, 90x195cm - Frontal 1 hoja abatible - Acabado Cromo Brillo - Vidrio Transparente - Decorado Imagik modelo Bold (FO-03-02 B) - Pomo Oslo de serie. 2. **CH-206**, 120x195cm - Frontal 1 hoja abatible sobre fijo con perfil - Acabado Cromo Brillo - Vidrio Transparente - Pomo Oslo de serie. 3. **Pomo** Oslo de serie. 4. **Detalle** bisagra - Acabado Cromo Brillo. 5. **Perfil** de cierre magnético con imán oculto.



1

NUEVO
DECORADO
ISOMETRIC



2

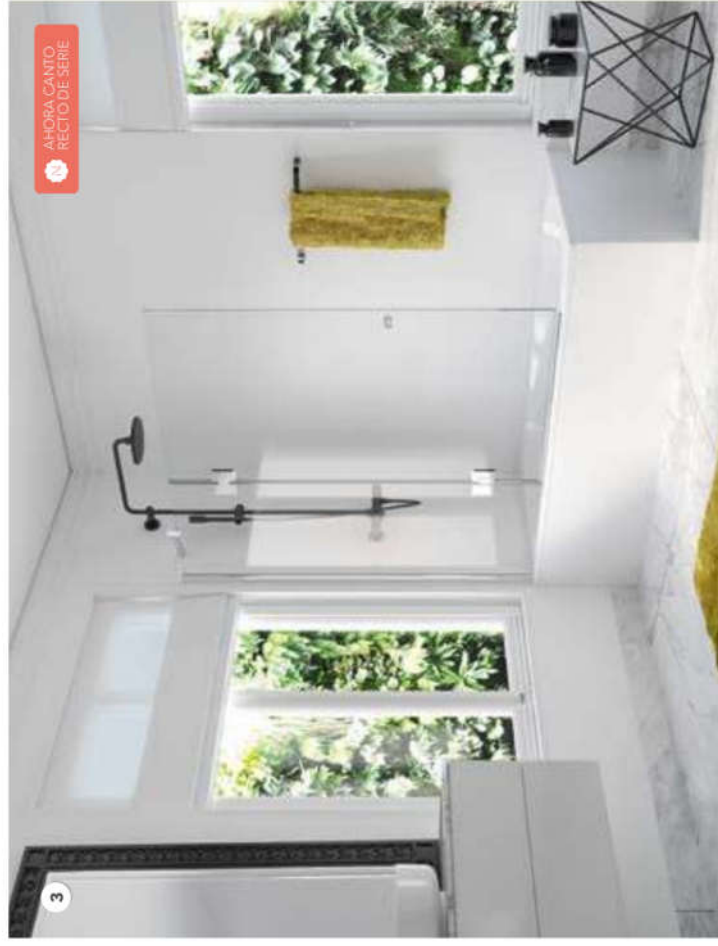

3

AHORA CANTO
RECTO DE SERIE

1. CH-205. 90x30x195cm - Frontal 1 hoja abatible + 1 fijo a continuación - Acabado Cromo Brillo - Vidrio Transparente - Decorado Imagik modelo Isometric (TEX-12.04A) - Pomo Oslo de serie. **2. CH-207.** 160x195cm - Frontal 2 hojas abatibles - Acabado Cromo Brillo - Vidrio Transparente - Maneta Paris opcional. **3. CH-106.** 120x150cm - Frontal 1 Hoja abatible + 1 fijo con perfil a pared - acabado Cromo Brillo - Vidrio Transparente - Pomo Oslo de serie.

SERIE GLOSABLE

Apertura interior y exterior.

Bisagras enrasadas por la parte interior para facilitar la limpieza.

CARACTERÍSTICAS:

- » Mampara de bañera y ducha de hojas abatibles.
- » Vidrio de seguridad de 6 ó 10 mm.
- » Equipada con cierre magnético o goma de estanqueidad. Perfil de cierre magnético con imán oculto.
- » En vidrio de 8 mm es posible sustituir los soportes de fijo por perfil a pared con compensación hasta 15 mm en acabado Cromo Brillo.
- » Bisagras enrasadas por la parte interior de la mampara para facilitar la limpieza. Acabado Cromo Brillo.
- » Perfil base acabado Cromo Brillo.
- » Apertura con elevación.
- » Barra estabilizadora multiposición en Cromo Brillo.
- » Maneta Paris de serie acabado Cromo Brillo.
- » Consulta accesorios opcionales de la serie en las páginas de tarifa.
- » Teknoclean opcional.

100%
PERSONALIZABLE



LE

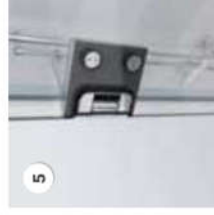
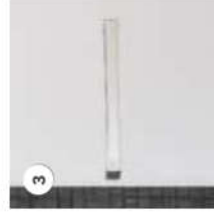

1. **GS-208**, 90x90x195cm - Frontal 1 hoja abatible sobre pared + 1 fijo lateral - Acabado Cromo Brillo - Vidrio Transparente - Maneta Paris de serie. 2. **GS-206**, 120x195cm - Frontal 1 hoja abatible sobre fijo - Acabado Cromo Brillo - Vidrio Transparente - Maneta Paris de serie. 3. **Maneta** Paris de serie - Acabado Cromo Brillo. 4. **Detalle** bisagra - Vista exterior. 5. **Bisagra** con elevación. 6. **Bisagra** entrasada - Facilita la limpieza.

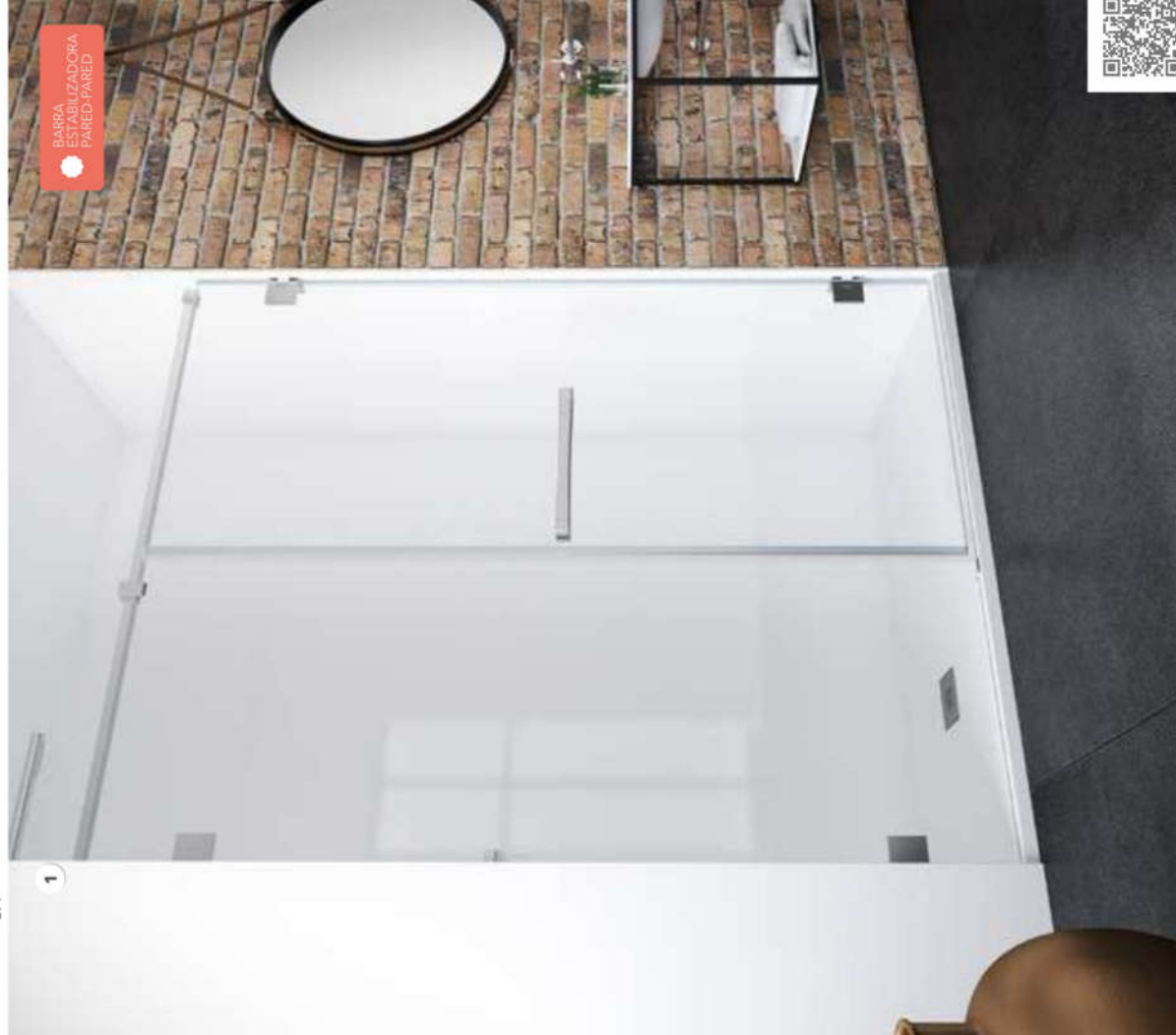

1. GS-205, 140x195cm - Frontal 1 hoja abatible sobre pared + 1 hoja fija - Acabado Cromo Brillo - Vidrio Transparente - Maneta Paris de serie. **2. GS-210**, 100x195cm - Frontal 1 hoja abatible - Acabado Cromo Brillo - Vidrio Transparente - Maneta Paris de serie. **3. GS-106**, 120x150cm - Frontal 1 hoja abatible sobre fijo - Acabado Cromo Brillo - Vidrio Transparente - Perfil a pared opcional - Maneta Turin opcional.

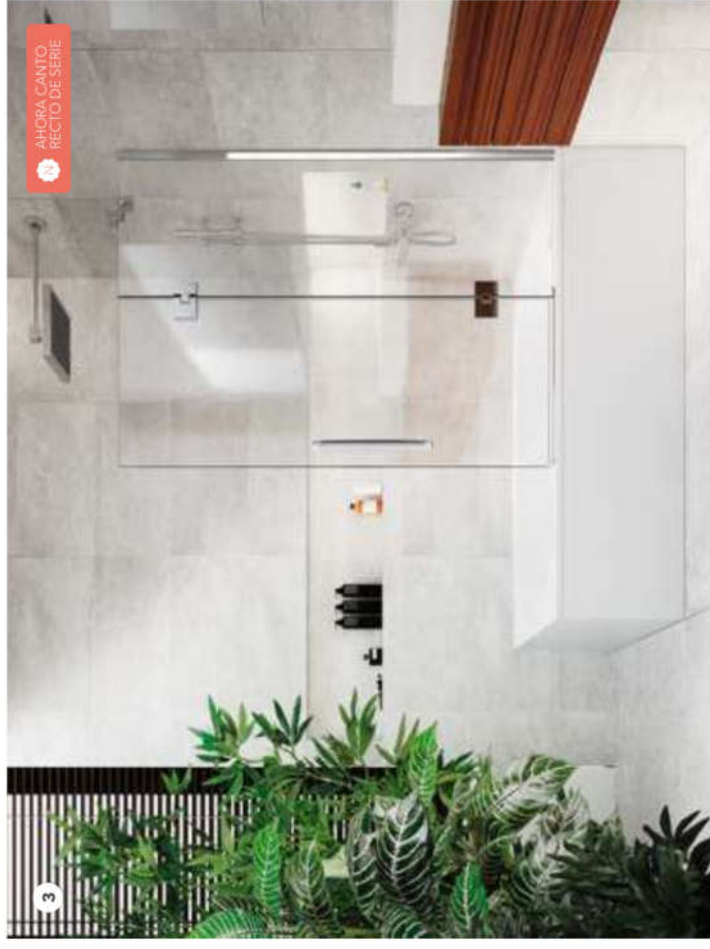

SERIE

ARCOIRIS PLUS

CARACTERÍSTICAS:

- » Mampara para ducha y bañera con hojas plegables, de pliegue interior (apertura interior y exterior).
- » Apertura con elevación.
- » Vidrio de seguridad de 6 mm.
- » Compensación de hoja: 20 mm. Compensación de fijo: 15 mm.
- » Equipada con cierre magnético o solape.
- » Sistema de estanqueidad de goma en perfil bisagra.
- » Perfil base en acabado Cromo Brillante o Negro.
- » Bisagra magnética que asegura el posicionamiento a 180° de las hojas plegables.
- » Bisagras magnéticas y barras estabilizadoras multiposición en Cromo Brillante o Negro.
- » Maneta Siena de serie en acabado Cromo Brillante o Negro.
- » Consulta accesorios opcionales de la serie en las páginas de tarifa.
- » Teknoclean opcional.

100% PERSONALIZABLE



Ahora con maneta Siena de serie.



1. AC-218+AC-218. 90x90x195cm - 4 hojas plegables - Aluminio acabado Cromo Brillo - Vidrio Transparente - Maneta Nantes opcional. **2. AC-218.** 120x195cm - Frontal 2 hojas plegables - Aluminio acabado Negro - Vidrio Transparente - Maneta Siena de serie. Acabado Negro. **3. Maneta** Siena de serie - Acabado Cromo Brillo o Negro.



1



2



3

1. **AC-218+ AC-290**, 90x80x195cm. - Frontal 2 hojas plegables + 1 fijo lateral. - Aluminio acabado Negro. - Vidrio Transparente. - Maneta Siena de serie. 2. **AC-218+ AC-290**, 90x80x195cm. - Frontal 2 hojas plegables + 1 fijo a continuación. - Aluminio acabado Plata Alto Brillo. - Vidrio Transparente. - Maneta Turin opcional. 3. **AC-218+ AC-290**, 90x80x195cm. - Frontal 2 hojas plegables + 1 fijo a continuación. - Aluminio acabado Plata Alto Brillo. - Vidrio Transparente. - Maneta Nantes opcional.

SERIE NEWGLASS



Ahora con maneta Siena de serie.



Serie disponible en acabado Negro.

PLEGABLE

CARACTERÍSTICAS:

- » Mampara de bañera y ducha de hojas plegables, de pliegue interior con posibilidad de apertura interior o exterior.
- » Vidrio de seguridad disponible en 6 u 8 mm.
- » Bisagras y soportes con compensación frontal de ± 2 mm.
- » Posibilidad de sustituir soporte de fijos por perfil a pared, con compensación hasta 15 mm, en acabado Cromo Brillo o Negro.
- » Equipada con cierre magnético o de solape.
- » Bisagras y barras estabilizadoras en acabado Cromo Brillo o Negro.
- » Bisagra magnética que asegura el posicionamiento a 180º de las hojas plegables.
- » Perfil base acabado Cromo Brillo o Negro.
- » Maneta Siena de serie en acabado Cromo Brillo o Negro.
- » Consulta accesorios opcionales de la serie en las páginas de tarifa.
- » Esta serie dispone de plantillas de marcaje para facilitar la instalación (solo en alturas estándares).
- » Teknoclean opcional.

100%
PERSONALIZABLE



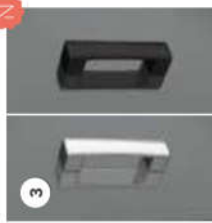
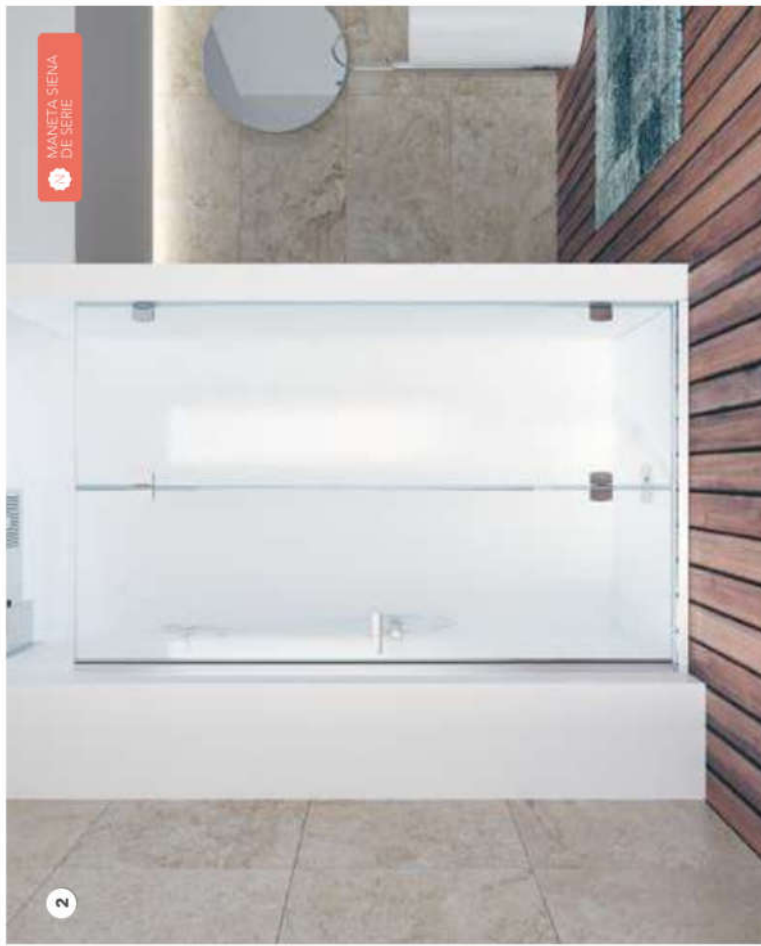

1. NG-218+NG-290. 100x90x195cm - Frontal 2 hojas plegables + 1 fijo lateral - Acabado Cromo Brillo - Vidrio Transparente - Decorado Imagik modelo Tissue (TEX-02-04 B) - Pomo Oslo opcional. **2. NG-218.** 100x195cm - Frontal 2 hojas plegables - Acabado Cromo Brillo - Vidrio Transparente - Maneta Siena de serie. Acabado Cromo Brillo. **3. Maneta** Siena de serie - Acabado Cromo Brillo o Negro. **4. Sistema** de alineación de hojas. Bisagra magnética que asegura el posicionamiento a 180° de las hojas plegables. **5. Detalle** compensación bisagra pared-vidrio.



1

NUEVO MODELO

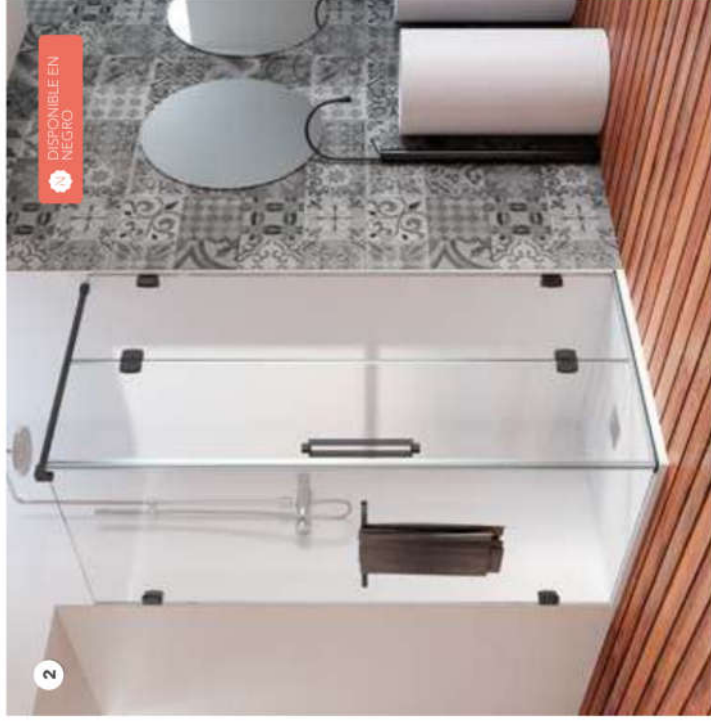

2

DISPONIBLE EN NEGRO

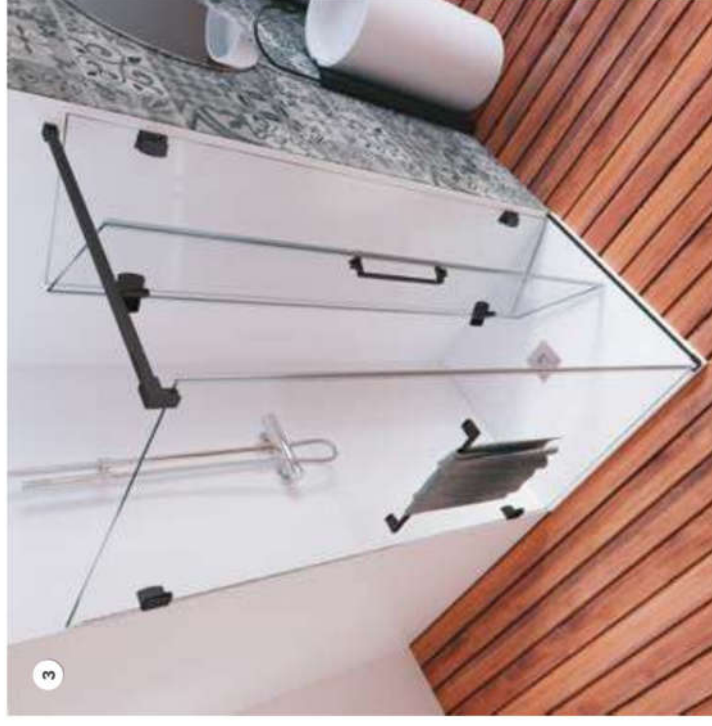

3

1. NG-226. 150x195cm - Frontal 4 hojas plegables - Acabado Cromo Brillo - Vidrio Transparente - Pomo Oslo opcional. **2. NG-218+ NG-290.** 90x90x195cm - Frontal 2 hojas plegables + 1 fijo lateral - Acabado Negro - Vidrio Transparente - Maneta Turin opcional. Toallero Viena opcional. Acabado Negro. **3. NG-218+ NG-290.** 90x90x195cm - Frontal 2 hojas plegables + 1 fijo lateral - Acabado Negro - Vidrio Transparente - Maneta Turin opcional. Toallero Viena opcional. Acabado Negro.

INFORMACIÓN ADICIONAL

APERTURA INTERIOR

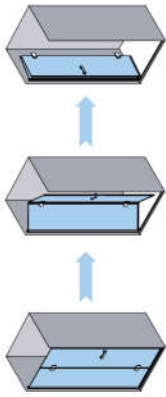

APERTURA EXTERIOR

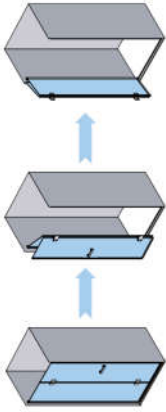

EJEMPLOS DE CONFIGURACIONES CON FIJOS NEWGLASS PLEGABLE

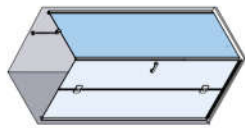

NG-218 + NG-290
Fijo lateral a plegable
(la hoja cierra contra el fijo)

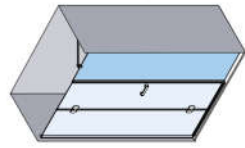

NG-218 + NG-290
Fijo a continuación de plegable (la hoja cierra contra el fijo)

DETALLES DE BISAGRAS Y SOPORTES NEWGLASS PLEGABLE

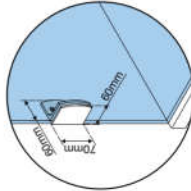

Fija pared-vidrio 90°

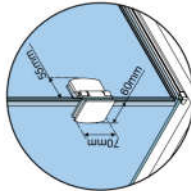

Bisagra vidrio-vidrio 90°

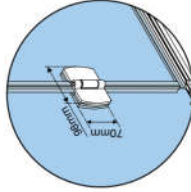

Bisagra vidrio-vidrio 180°

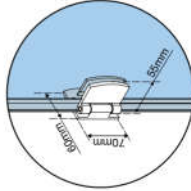

Bisagra pared-vidrio 90°

COMPENSACIÓN LATERAL DE 7 mm

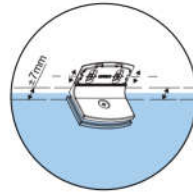

Fija pared-vidrio 90°

COMPENSACIÓN FRONTAL DE ±2 mm

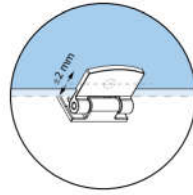

1

AHORA CANTO RECTO DE SERIE



1. **NG-118**. 110x150cm · Frontal 2 hojas plegables · Acabado Cromo Brillo · Vidrio Transparente · Maneta Siena de serie · Acabado Cromo Brillo.

SERIE SUZANA



Nueva maneta Gante de serie.

Mampara con nivel óptimo de estanqueidad **(Nivel 1)**

PLEGABLE

CARACTERÍSTICAS:

- » Mampara para bañera y ducha con hojas plegables hacia el interior y hojas correderas.
- » Vidrio templado de 3 mm. Fijos laterales y a continuación 6 mm.
- » Compensación de perfiles de 30 mm por cada lateral.
- » Equipada con cierre magnético (excepto modelo DU-211, con gomas de estanqueidad).
- » Doble rodamiento en guías superior e inferior.
- » Modelo de mampara angular con doble funcionalidad, hojas plegables y correderas con gran espacio de entrada.
- » Los modelos frontales permiten la fijación por presión sin taladrar la pared.
- » Posibilidad de fabricación en acrílico.
- » Mampara reversible. (Ver avisos).
- » Maneta Gante de serie.
- » Consulta accesorios opcionales de la serie en las páginas de tarifa.
- » Teknoclean opcional.

100%
PERSONALIZABLE



1



1. DU-211. 90x195cm - Frontal 2 hojas plegables - Aluminio acabado Plata Alto Brillo - Acrílico Point - Maneta Gante de serie. **2. DU-212.** 150x195cm - Frontal 4 hojas plegables - Aluminio acabado Plata Alto Brillo - Vidrio Transparente - Maneta Gante de serie - Decorado. Imajik modelo Light (FO-01-0206 B). **3. Maneta** Gante de serie - Acabado Cromo Brillo.

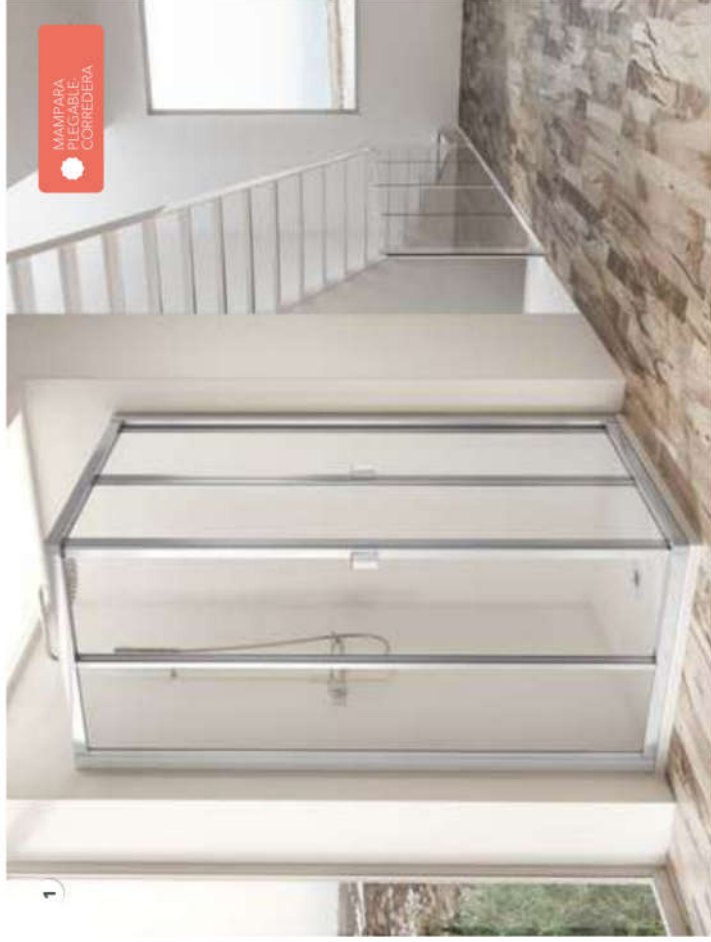

1



3

1. DU-221. 90x90x195cm - Angular 1 hoja fija + 1 corredera + 2 plegables - Aluminio acabado Plata Alto Brillo - Vidrio Transparente - Maneta Gante de serie. **2. DU-221.** 90x90x195cm - Angular 1 hoja fija + 1 corredera + 2 plegables - Aluminio acabado Plata Alto Brillo - Vidrio Transparente - Maneta Gante de serie. **3. DU-210.** 160x195cm - Frontal 1 hoja corredera + 1 fija - Aluminio acabado Plata Alto Brillo - Vidrio Transparente - Maneta Gante de serie.



2

SERIE



Nuevas referencias disponibles.

ESPECIALS

CARACTERÍSTICAS:

- » En Profiletek, desde hace 30 años, fabricamos producto a medida, siendo los pioneros en diseñar y desarrollar procesos productivos capaces de fabricar todos nuestros modelos de mamparas de baño según las necesidades estéticas o dimensionales del cliente. Disponemos de un equipo de profesionales experimentados y decididos a ofrecerte la mejor solución ante cualquier reto que se nos pueda plantear.
- » En este capítulo, podrás encontrar algunos ejemplos de productos adaptados a distintas necesidades.

100%
PERSONALIZABLE





1



2

1. AC-208 - 90x90x195cm - Frontal 1 hoja abatible + 1 fijo lateral - Aluminio acabado Plata Alto Brillo - Vidrio Transparente - Perfil a grados opcional - Pomo Sofía de serie, Acabado Cromo Brillo. **2. Detalle** perfil a grados.

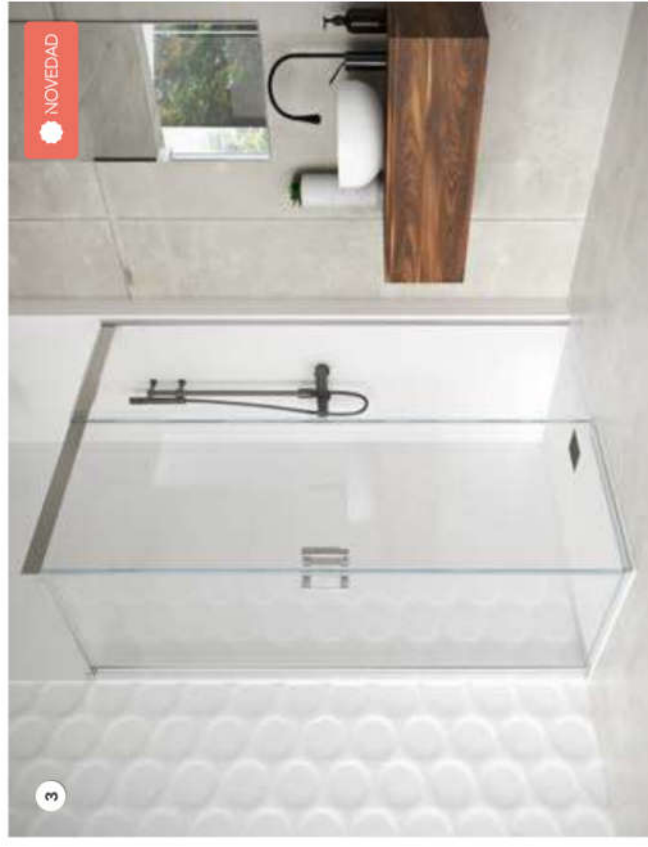

3

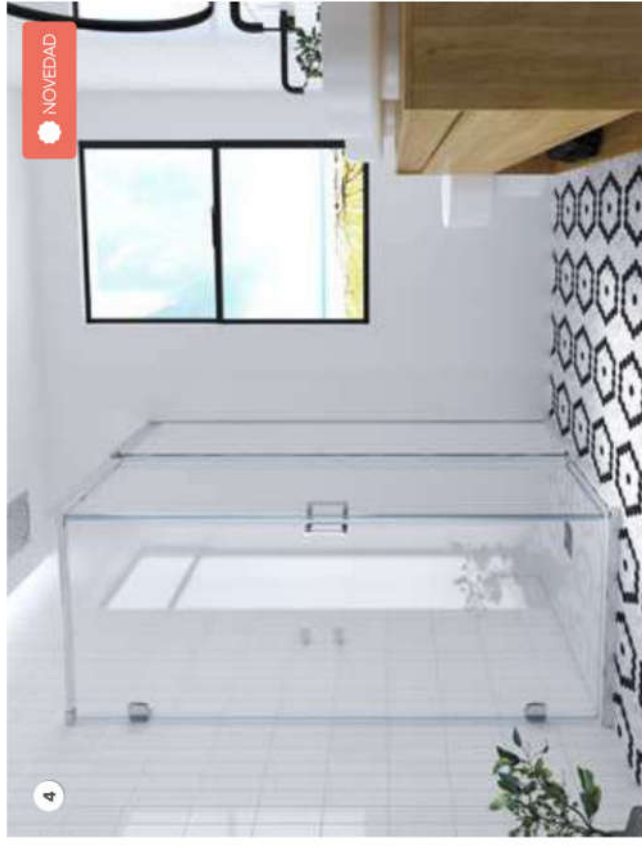

4

3. ES-216 - 140x90x195cm - 1 Hoja corredera + 1 fija + 1 hoja abatible - Vidrio Transparente - Aluminio Plata - Maneta Siena
4. ES-219 - 140x195cm - 1 Hoja corredera + 1 fija + 1 hoja abatible - Vidrio Transparente - Aluminio Cromo Brillo - Maneta Nantes.



1

1. ES-225. 280x195cm · Cerramiento frontal 2 hojas correderas + 2 fijas + 1 fijo separador de espacios · Aluminio acabado Negro · Vidrio Transparente + vidrio Ácido · Maneta Turin acabado Negro. **2. ES-213 + NG-290 + OT-2016.** 300x80x195cm · Cerramiento de 4 hojas. 2 Hojas abatibles + 2 fijas + 1 fijo separador de espacios · Aluminio acabado Cromo Brillo · Vidrio Transparente + vidrio Ácido · Maneta Oxford opcional.

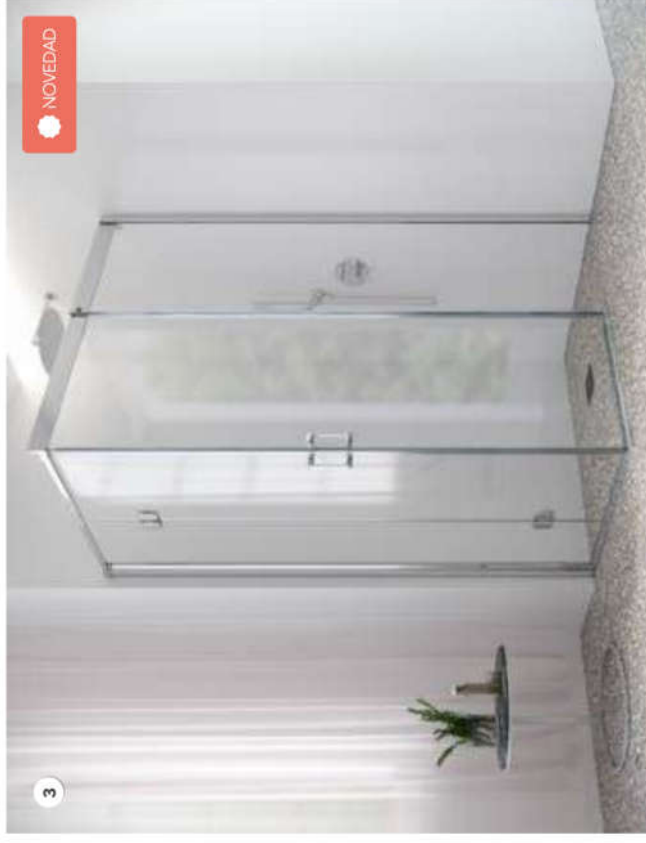

3

NOVEDAD



2

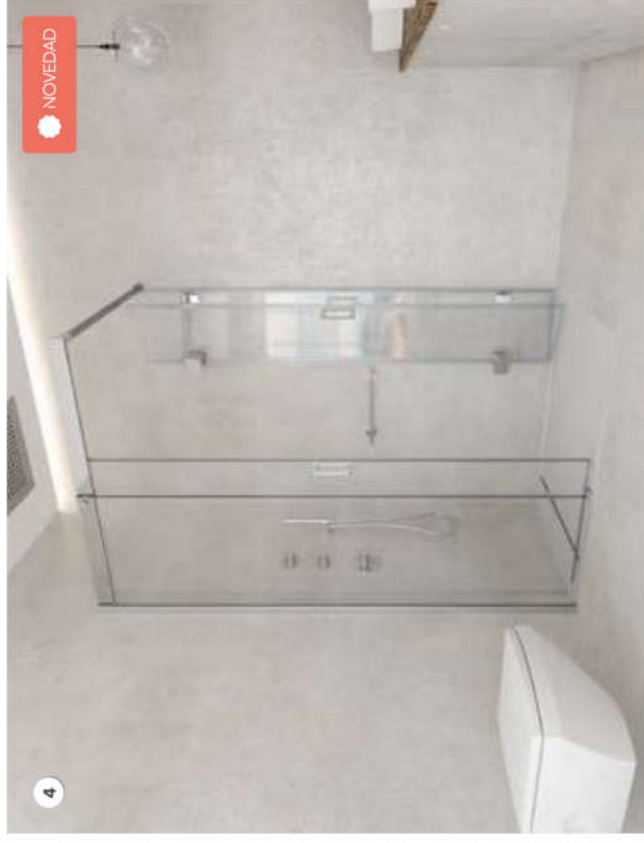

4

NOVEDAD

3. ES-215. 140x90x195cm · 1 Hoja corredera + 1 fija + 2 hojas plegables · Vidrio Transparente · Aluminio acabado Cromo Brillo · Maneta Nantes. **4. ES-217.** 140x90x195cm · 2 Hojas corredera + 1 fija + 2 hojas plegables · Vidrio Transparente · Aluminio acabado Cromo Brillo · Maneta Nantes.



1

1. ES-218. 90x90x195cm · Angular 1 hoja fija + 1 corredera + 2 plegables · Aluminio acabado Cromo Brillo · Vidrio Transparente · Maneta Nantes de serie. **2. ES-218.** 90x90x195cm · Detalle abierto · Angular 1 hoja fija + 1 corredera + 2 plegables · Aluminio acabado Cromo Brillo · Vidrio Transparente · Maneta Nantes de serie.



3

3. ES-218+AC-206. 90x90x195cm · Angular 1 hoja fija + 1 abatible + 2 plegables · Aluminio acabado Plata Alto Brillo · Vidrio Transparente · Maneta Nantes de serie.

SERIE PMR



Ahora disponible en vidrios decoración Satinado.



Nuevas referencias disponibles.

CARACTERÍSTICAS:

- » Mampara de ducha con hojas abatibles o plegables.
- » Vidrio de seguridad de 6 mm.
- » Compensación de perfiles de 20 mm. por cada lateral.
- » Equipadas con perfil base y cierre magnético.
- » Bisagras magnéticas que aseguran el posicionamiento a 180° de las hojas plegables.
- » Sistema de estanqueidad de doble goma en perfil bisagra.
- » Manera Nombres de serie.
- » Perfil base acabado Cromo Brillo.
- » Teknoclean opcional.

100%
PERSONALIZABLE



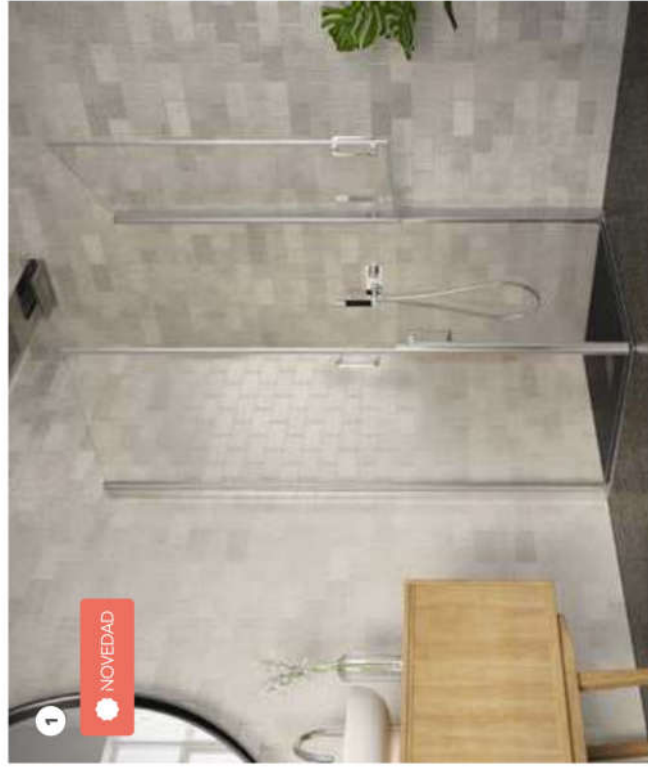

1

NOVEDAD



3



2

NOVEDAD



4

1. AS-237 - 90x90x195cm - Angular - 2 hojas abatibles independientes + 1 hoja abatible - Aluminio acabado Cromo Brillo - Vidrio Transparente - Maneta Nantes de serie. **2. AS-238** 100x90x195cm - Angular - 2 hojas abatibles independientes + 2 hojas plegables - Aluminio acabado Plaza Alto Brillo - Vidrio Transparente - Maneta Nantes de serie.

3. AS-230+AC-290 - 120x195cm - Frontal 2 hojas abatibles independientes + 1 fijo a continuación - Aluminio acabado Cromo Brillo - Vidrio Transparente - Maneta Nantes de serie. **4. AS-239** - 100x195cm - 1 Hoja abatible + 2 hojas plegables superiores - Aluminio acabado Plata - Vidrio Transparente - Maneta Nantes de serie.



1



3



2



4

1. AS-218. 90x80cm - Frontal 2 hojas plegables - Aluminio acabado Cromo Brillo - Vidrio Transparente - Maneta Nantes de serie.
2. AS-218 + AS-218. 90x90x80cm - Angular 4 hojas plegables - Aluminio acabado Cromo Brillo - Vidrio Transparente - Maneta Nantes de serie.

3. AS-210. 90x80cm - Frontal 1 hoja abatible - Aluminio acabado Cromo Brillo - Vidrio Transparente - Maneta Nantes de serie.
4. AS-210 + AS-210. 90x90x80cm - Angular 2 hojas abatibles - Aluminio acabado Cromo Brillo - Vidrio Transparente - Maneta Nantes de serie.



Kit para sustituir bañera por una mampara + plato de ducha + espacio de almacenaje.

Convierte tu antigua bañera en un nuevo espacio de ducha con una amplia zona de almacenaje.

1. Selecciona el acabado y dimensiones de tu plato KONVERT*.
2. Instala tu plato y facilitanos el modelo de mampara y las dimensiones de tu espacio.
3. Instala tu mampara y armario. **Así de fácil, así de rápido.**

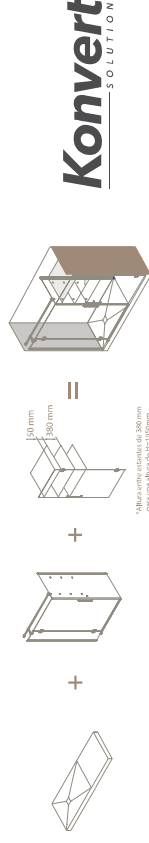

Konvert
SOLUTION

CARACTERÍSTICAS:

- » Mampara frontal con hoja abatible de armario.
- » Vidrio de seguridad de 6 mm de espesor.
- » Armario con dos estantes y tapa en acabado Ácido.
- » Maneta de serie Turín en Cromo Brillo o Negro.
- » Fijo separador del cerramiento de 6 mm y en acabado Ácido.
- » Perfil a pared con compensación hasta 20 mm.
- » Compensación del lateral fijo 20 mm.
- » Equipada con cierre solape.
- » Perfil base acabado Cromo Brillo o Negro.
- » Barra estabilizadora multiposición en Cromo Brillo o Negro.
- » Acabados de perfilaría según modelo mampara.

La solución más práctica e ingeniosa para transformar la bañera en una ducha y aprovechar el espacio sobrante para crear una zona de almacenaje sin que ésta última implique la necesidad de obras de albañilería, ya que se fabrica todo con vidrio templado: la mampara y la zona de almacenaje con sus estanterías.

La demanda de sustitución de bañeras por duchas es creciente. PROFILTEK propone una solución versátil, rápida y rentable que se fabrica a medida para adaptarse al espacio disponible.



Antes



Después

* Las configuraciones Konvert (mampara + armario) solo disponibles para el plato Konvert. Se desaconseja el uso de este conjunto para cualquier otro plato que no sea Konvert.



1

1. HIT. Frontal 1 hoja corredera + 1 fija + 1 abatible de armario. · Aluminio acabado Plata Alto Brillo · Vidrio Gris Humo · Decorado Imággk modelo Capitoné · Estantes acabado Ácido · Maneta Turín de serie · Plato Konvert Blanco.



2

2. NEWGLASS ABATIBLE. Frontal 1 hoja fija + 1 abatible + 1 abatible de armario. · Acabado Cromo Brillo · Vidrio mampara Transparente · Vidrio armario espejo Mirastar · Estantes acabado Ácido · Maneta Turín de serie · Plato Konvert Negro.



1

1. NEWGLASS PLEGABLE. - Frontal 2 hojas plegables+ 1 abatible de armario. - Acabado Negro. - Vidrio mampara Transparente. - Vidrio armario Ácido. - Estantes acabado Negro. - Maneta Turin de serie acabado Negro. - Plato Konvert Antracita.



2

1. ARCOIRIS PLUS PLEGABLE. - Frontal 2 hojas plegables+ 1 abatible de armario. - Acabado Cromo Brillo. - Vidrio mampara Transparente. - Vidrio armario Ácido. - Estantes acabado Ácido. - Maneta Turin de serie. - Plato Konvert Blanco.

ACABADOS DISPONIBLES

VIDRIO TEMPLADO 6 mm

VIDRIOS DE TARIFA BASE



Transparente



Ácido



Carglass



Azul



Gris Humo

VIDRIOS CON INCREMENTO SOBRE TARIFA BASE

Vidrio Especial



Transparente con Satinado*



Azul con Satinado*



Gris Humo con Satinado*



Master Carré



Impresión digital Imagik**



Mirastar

* Ver opciones de vidrio Satinado en el apartado de Satinados personalizados.
** Ver variedad de decorados en Decorador Virtual online.

PERFILERÍA



Blanco



Plata



Plata Alto Brillo



Cromo Brillo



Negro

	Blanco	Plata	Plata Alto Brillo	Cromo	Negro
HIT	✓	✓	✓	✓	✓
NEWGLASS				✓	✓
ARCOIRIS PLUS	✓	✓	✓	✓	✓

ACCESORIOS



Maneta Turin



Maneta Oxford



Maneta Oxford

HOJA DE MEDICIÓN

HIT CORREDERA



Indicar lado del espacio de ducha (E):

Izq

Dcha

NEWGLASS ABATIBLE

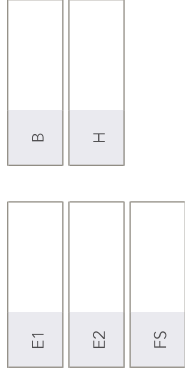

Indicar lado del espacio de ducha (E):

Izq

Dcha

NEWGLASS PLEGABLE

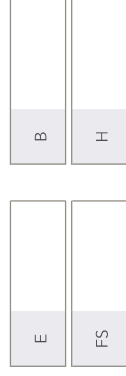

Indicar lado del espacio de ducha (E):

Izq

Dcha

ARCOIRIS PLUS PLEGABLE

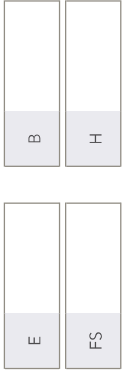

Indicar lado del espacio de ducha (E):

Izq

Dcha

Cotas en mm.



IMAĞIK

Un mundo de posibilidades a tu alcance

CARACTERÍSTICAS

- » Impresión con 6 colores CMYK+Blanco+Verde (CMYKVG).
- » Impresión con tintas cerámicas.
- » Resolución máxima de impresión utilizada 1440dpi.
- » Impresión sobre vidrio Transparente, Azul y Gris Humo.
- » Posibilidad de decorados personalizados. Consultar factibilidad, presupuesto y plazos a Profiletek.
- » Continuidad de las gráficas independientemente del número de hojas y tamaño de los solapes de cada modelo de mampara.
- » Resistencia al rayado.
- » Posibilidad de selección entre múltiples opciones de color.
- » Aplicación de la impresión en distintas posiciones de la mampara en función del tipo de gráfica.

PALETA DE COLORES

IMAGIK ofrece al cliente la posibilidad de elegir distintas alternativas dentro de cada una de las variables que intervienen: PALETA DE COLORES y ÁREA DE IMPRESIÓN. De ese modo, el cliente dispone de numerosas opciones para decorar la mampara tal y como la desea.

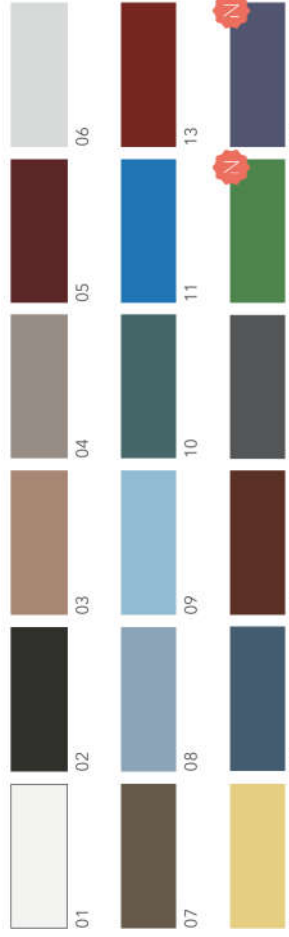

Tintas disponibles para vidrio Gris Humo: ref.01 y 02. / Tintas disponibles para vidrio Azul: ref.01 y 11.

POSIBLES ÁREAS DE IMPRESIÓN

IMAGIK permite aplicar el diseño elegido de cualquiera de nuestras temáticas en distintas zonas de la mampara. En función de las características de la gráfica seleccionada por el cliente, es posible integrar el diseño en la parte media, inferior y superior, o incluso en la totalidad del vidrio.

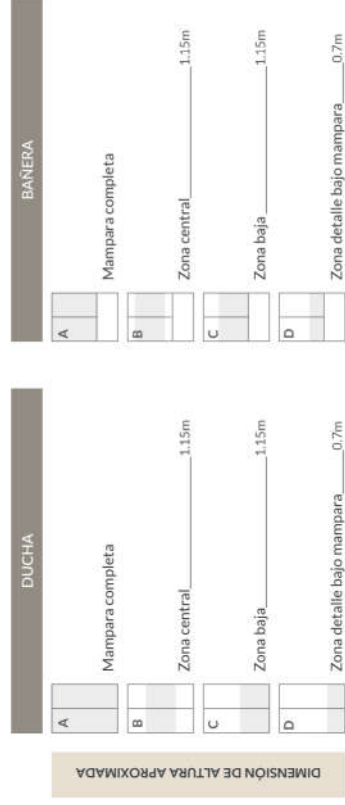

AVISOS!

- » Imagik no está disponible para la serie PMR ni Novimas.
- » La impresión digital se realiza por la parte interior del vidrio de la mampara.
- » No se ofrece impresión digital en modelos de mamparas curvas.
- » Las gráficas se aplicarán de izquierda a derecha según la configuración y modelo de mampara seleccionado (vista desde el exterior de la mampara).
- » Para poder imprimir un vidrio, éste debe de tener más de 200 mm de ancho. Para el resto de limitaciones, acogerse a las propias de cada serie o modelo de mampara.
- » Las dimensiones de las áreas de impresión son aproximadas.
- » Los colores mostrados en las gráficas del catálogo o web son meramente orientativos. Al tratarse de aplicaciones de colores traslucidos, los tonos pueden verse modificados por varios factores, como el grado de translucidez propia de cada color, la tonalidad del fondo donde está aplicado el diseño o la intensidad de luz del ambiente delante o detrás del vidrio.
- » Todos los diseños de este catálogo están disponibles tanto para ducha, excepto SILUETAS y RELAX que sólo se ofrecen en ducha.
- » Todo lo no contemplado en catálogo, se entenderá como mamparas especiales, con un presupuesto y plazo de entrega específico comunicado desde Profiletek.

APLICACIÓN DE LA IMAGEN EN LA MAMPARA

Cuando se plasma una imagen en una mampara, no se imprime completa, sino una porción concreta de esta. Dicha porción viene determinada por el área de impresión del diseño, que puede ser A, B, C o D, y por el ancho (F) de la mampara solicitada por el cliente. Dependiendo de estos factores, se representará más o menos zona de la imagen. Es importante saber que, como criterio general, en la tecnología IMAGIK, el origen de impresión de los distintos diseños de imagen se realiza siempre comenzando por el primer vidrio de la parte izquierda de la mampara, visto desde el exterior, independientemente de la configuración elegida.

TENGA EN CUENTA QUE

- » El fondo azul de las gráficas representa vidrio transparente. Ver ejemplo 1.
Las gráficas tipo A se imprimen desde la parte inferior del vidrio cubriendo la totalidad de la mampara. Ver ejemplo 2.
- » La impresión digital en las mamparas Moon, Vita, Steel, Vetro, Cristaldix, Wind, Neil, Ecodux, Hit, Take, Dasha, Elma y Keisy muestra un solape entre las hojas, lo que genera un efecto visual que hace que la zona solapada impresa aparezca más oscurida. Esto se debe a la interposición de zonas con colores traslucidos. Ver ejemplo 3.
- » El tamaño en altura de la zona impresa denominada como "A", "B", "C" y "D" es el mismo para bañera que para ducha. Ver ejemplo 4.
- » En el caso de las gráficas Relax y Siluetas, no se ofrecen alturas especiales inferiores a 1800 mm. Estas gráficas sólo están disponibles en mamparas para ducha. Ver ejemplo 5.
- » Ten en cuenta que la continuidad puede quedar interrumpida por el espacio que ocupan los perfiles de aluminio. En este caso, la impresión digital "NO" tiene en cuenta los espacios de vidrio que quedan ocultos por la perfilera.
- » En el caso de gráficas con grandes masas de color, puede surgir un efecto denominado "campo de fútbol". Un efecto normal, donde puede apreciarse ligeramente las pasadas de los cabezales de impresión.

Gama diseños

TEXTURE PUNTS

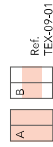

Ref.
TEX-09-01

*El fondo azul de las gráficas representa vidrio transparente.

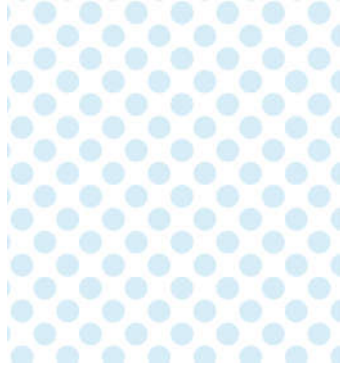

Escala real

TEXTURE PARALELE



Ref.
TEX-10-18

Escala real



TEXTURE HEXA



Ref.
TEX-11-08

Escala real

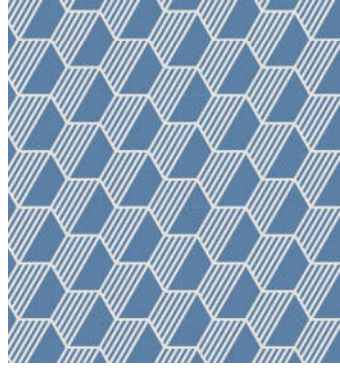

COLECCIÓN COMPLETA EN EL DECORADOR VIRTUAL 3.0

TEXTURE ISOMETRIC



Ref.
TEX-12-04

Escala real

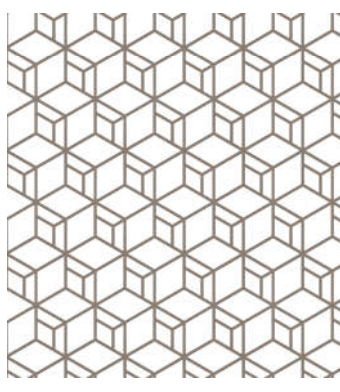

TEXTURE NET



Ref.
TEX-13-20

Escala real



TEXTURE TISSUE



Ref.
TEX-02-03

Escala real

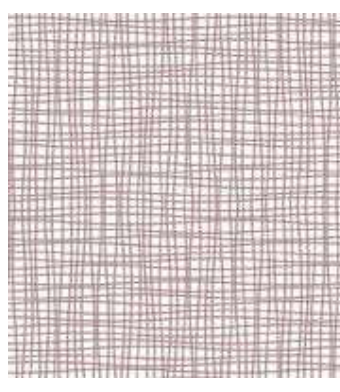

Gama diseños

TEXTURE DROP

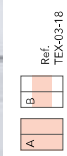

*No está disponible en D6 o D7.



Escala real

TEXTURE DENIM

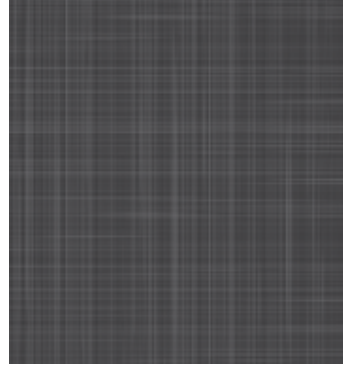

Escala real

TEXTURE MOSAIC

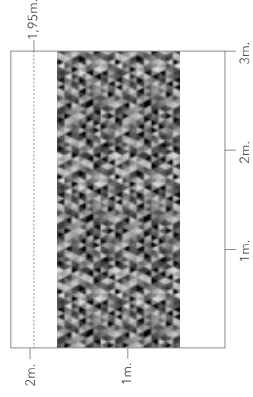

COLECCIÓN COMPLETA EN EL DECORADOR VIRTUAL 3.0



TEXTURE CAPITONÉ

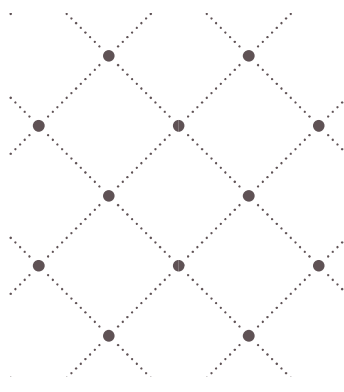

Escala real

TEXTURE GUM

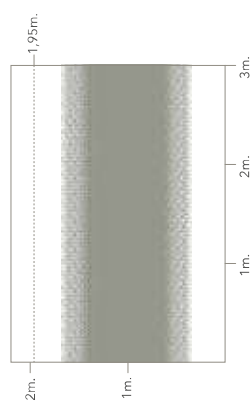

TEXTURE TILES

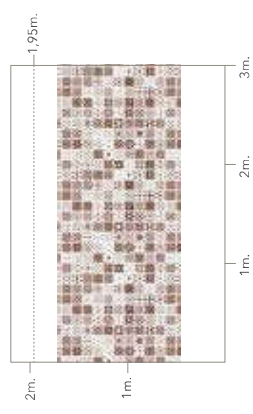

Gama diseños

NATURAL ZEN



D Ref. NA-06-004

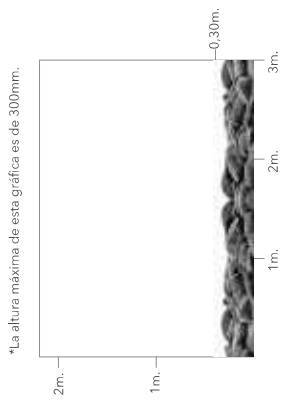

NATURAL PIEDRAS



D Ref. NA-01-001

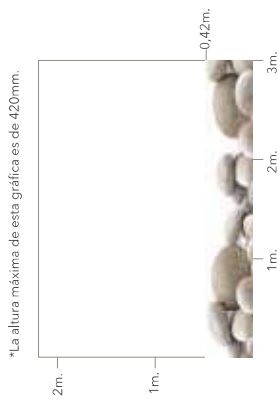

NATURAL PRADO



C Ref. NA-04-002

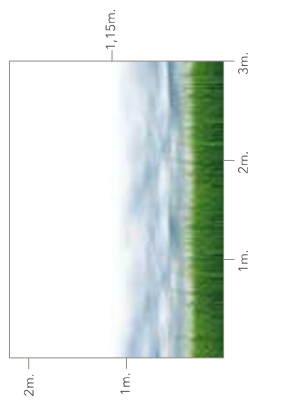

COLECCIÓN COMPLETA EN EL DECORADOR VIRTUAL 3.0

NATURAL ENREDO



B C Ref. NA-03-0206

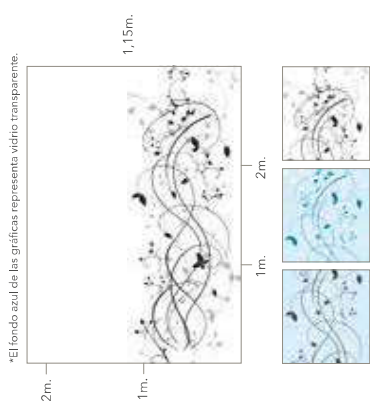

NATURAL NUBES



A Ref. NA-14-054

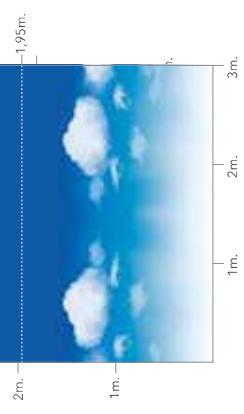

NATURAL RELAX



A Ref. NA-07-005

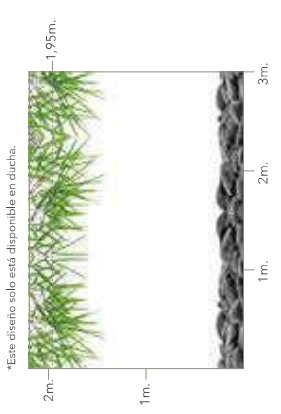

Gama diseños

NATURAL MAREA



C D Ref. NA-11-051

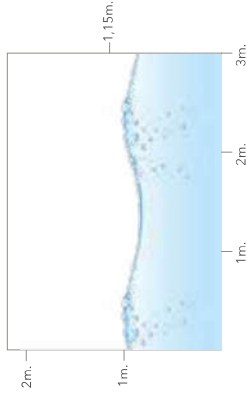

NATURAL BRUMA



C Ref. NA-09-02

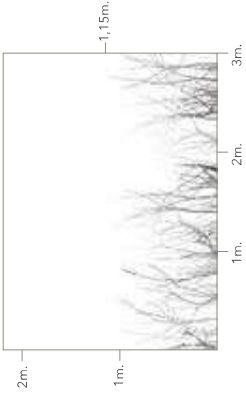

NATURAL CALM



C Ref. NA-05-003

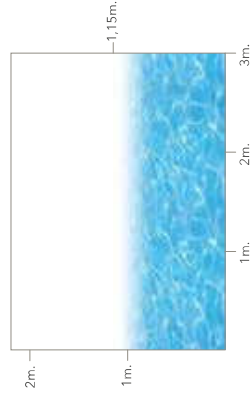

COLECCIÓN COMPLETA EN EL DECORADOR VIRTUAL 3.0

NATURAL BAMBÚ



C Ref. NA-02-0809

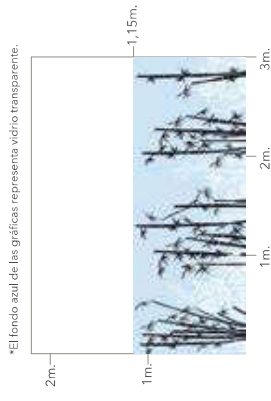

NATURAL OCEAN



C Ref. NA-12-052

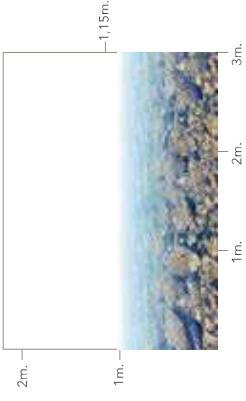

NATURAL STONE



C Ref. NA-10-050

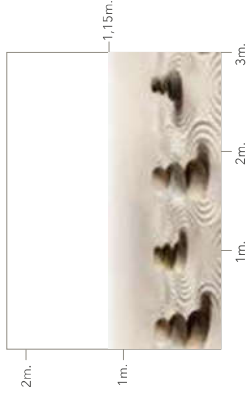

Gama diseños

COSMOPOLITA FABRIK I



A Ref. COS-16-72

*Disponible únicamente para fijas OV y OT.

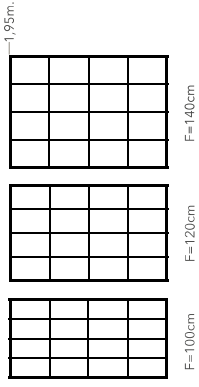

COSMOPOLITA FABRIK II



A Ref. COS-17-72

*Disponible únicamente para fijas OV y OT.

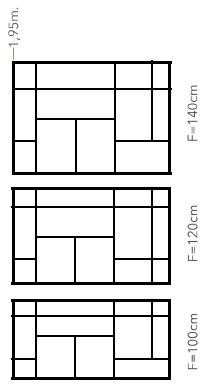

COSMOPOLITA FABRIK III



A Ref. COS-18-72

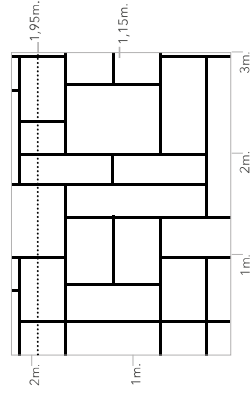

COLECCIÓN COMPLETA EN EL DECORADOR VIRTUAL 3.0

COSMOPOLITA SKETCH



C Ref. COS-04-02

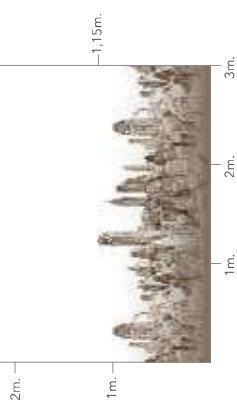

COSMOPOLITA SILUETAS



A Ref. COS-01-006

*Este diseño solo está disponible en ducha.
*El fondo azul de las gráficas representa vidrio transparente.

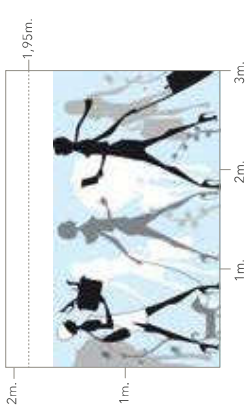

COSMOPOLITA MANHATTAN



C Ref. COS-03-02

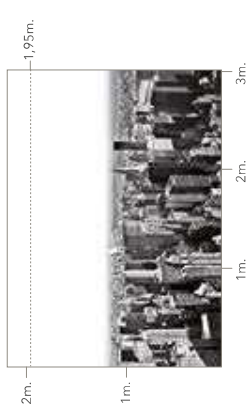

Gama diseños

CLASIK FOG



Ref. CL-10-02

B	C
---	---

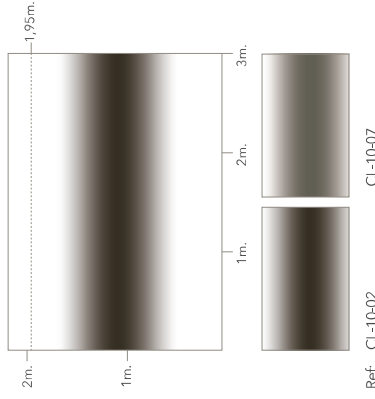

Ref. CL-10-02

CLASIK VINTAGE



Ref. CL-01-02

A

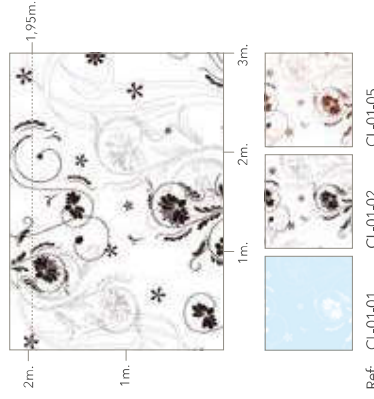

*El fondo azul de las gráficas representa vidrio transparente.

Ref. CL-01-01

FASHION TYPE



Ref. FA-03-0206

A	B
---	---



COLECCIÓN COMPLETA EN EL DECORADOR VIRTUAL 3.0

FASHION CHICAS



Ref. FA-02-02

B	C
---	---

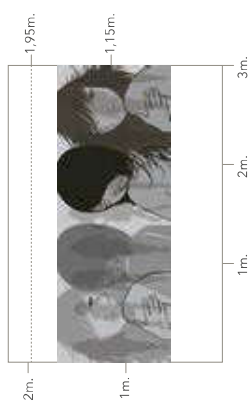

FOREVER COLECCIÓN

TREND



Ref. FO-24-03

B

DOTS



Ref. FO-25-22

B

TRIANGLE



Ref. FO-26-05

B

ORGANIC



Ref. FO-27-20

B

ARROW



MEDIUM



BOLD



WHOLE



ITALIC



MALLA



REGULAR



LIGHT



DIGIT



DEGRADÉ

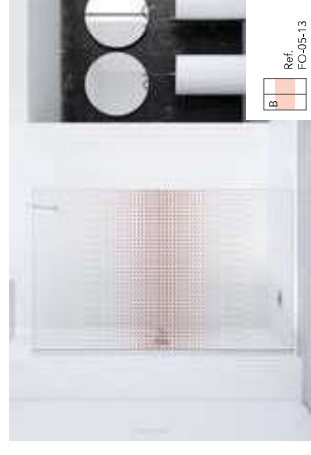

RAYAS



BARROK



VOLUTAS



MARIPOSAS





INTEK

398	Sistemas de exposición
400	Barras estabilizadoras
402	Casos de mamparas atípicas
402	Embalaje especial
403	Perfil embellecedor
404	Vídeos de instalación de mamparas
406	Toma de medidas
408	Perfiles complementarios
410	Limpieza y mantenimiento de mamparas
411	Hoja de pedido
412	Condiciones generales de venta

Sistemas de exposición

EXPOSITORES TIPO ISLA

EI4F



EI3

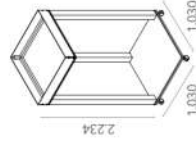

POSIBILIDAD DE SOLICITAR EXPOSITORES A MEDIDA.

EXPOSITORES TIPO PARED

EP2L

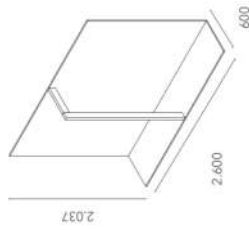

EA1L

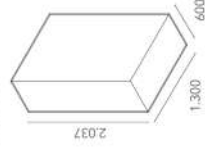

EP4F

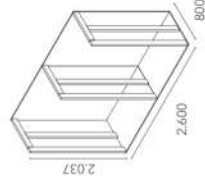

EP2F1L

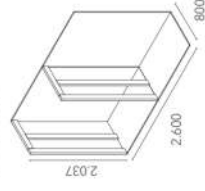

EP2F

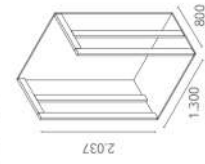

* Cotas en mm.

EI2F



EI2L



EI2A

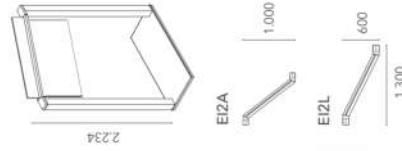

PUBLICIDAD EN EL PUNTO DE VENTA



DIMENSIONES DE LOS PANELES:
498 x 1905 mm.

Los expositores de mamparas incluyen las mamparas a elegir entre la gama PROFITEK excluyendo el modelo Steel. Las imágenes de expositores mostradas son meramente ilustrativas, pueden no corresponderse con la realidad. Para más información, consultar a su agente habitual.

* Cotas en mm.

DATOS TÉCNICOS







BARRALYON (Barra led)		Solo disponible para Fijos/One	1000mm	Cromo 300 €	Negro 300 €
			1500mm	Cromo 330 €	Negro 330 €

Modelo		Fijos de unión con barra		Barra multiposición pared-vidrio 1000mm (6 y 8mm) (80104117) 75 €
ARCOIRIS PILUS	AC-190c290	Lateral / A continuación		
CRISTALDUX	CR-190c290	A continuación		
ECODUX	EC-190c290	A continuación		
FIJOS	OB-1000			
	OB-2000			
	OV-1000			
	OV-2000			
	OT-1000			
	OT-2000			
	ON-1000			
ON-2000				
OP-1000				
OP-2000				
NG-190c290				
CH-190c290				
GS-190c290				
NOVAMÁS	NM-190c-290	A continuación		
DUNA	DU-190c290	A continuación		

*Combinaciones con fijo lateral más fijo continuación, Conjunto T (80104314).

Espesor mm	Barras angulares			Barras especiales multiposición			Barras especiales			Multipos.
	250 mm	500 mm	1.000 mm	1.000 mm multiposición vidrio-vidrio	1.000 mm* conjunto T multiposición	1.300 mm multiposición pared-vidrio	1.000 mm multiposición vidrio-techo	2.500 mm suelo- techo	2.000 mm pared- pared	
Vidrio 6 mm	80103014+ 04082914	80103014+ 04083114	80103014+ 04083514	Cromo 80104214*	Cromo 80104314*	Cromo 80104414*	81183014	81183114	81183214	Cromo 80104714
Vidrio 8 mm	80103114+ 04082914	80103114+ 04083114	80103114+ 04083514	Negro 80104213*	Negro 80104313*	Negro 80104413*				Negro 80104713
Acrílico 12 mm	80103214+ 04082914	80103214+ 04083114	80103214+ 04083514							
P.V.P.	65 €	75 €	85 €	65 €	105 €	75 €	120 €	205 €	175 €	90€

*El conjunto se sirve solo con soletas de 6 y 8 mm. Soleta de 10 mm aparte (04014713). Soleta de 12 mm aparte (04015713).

	Componentes barra multiposición	45 €								
	Cuadrado cromo 20x20 Barra Multiposición (max 2m)	0100112114	30 €							
	Conjunto T Barra Multiposición	04145214	30 €							
	Tube barra especial	01171714	55 €							
	Soporte pared-tubo barra especial	04014314	40 €							
	Pinza T barra especial	04014514	65 €							
	Pinza 180 vidrio-tubo Barra especial	04014414	40 €							
Código										
Precio (€)										

Barra estabilizadora multiposición

CARACTERÍSTICAS

- Una sola barra para los espesores 6, 8, 10 y 12 mm gracias a los diferentes protectores de vidrio que ofrece el producto. También disponible para fijos perfilados.
- Adaptable a la longitud del hueco. Se suministra con una longitud de 1 m y se corta in situ a medida.
- Para medidas de hueco superiores es posible aumentar la longitud de la barra hasta 1,3 m bajo pedido.
- En el caso de la barra de pared-pared se suministra con una longitud de 2000 mm. Para medidas superiores es posible aumentar la longitud de la barra hasta 2500 mm. Imprescindible indicarlo en el pedido.
- Acabado Cromo Brillo.
- Una única barra que ofrece multiposición en función de las necesidades del cliente: ANGULAR (a derecha y a izquierda) o RECTA.

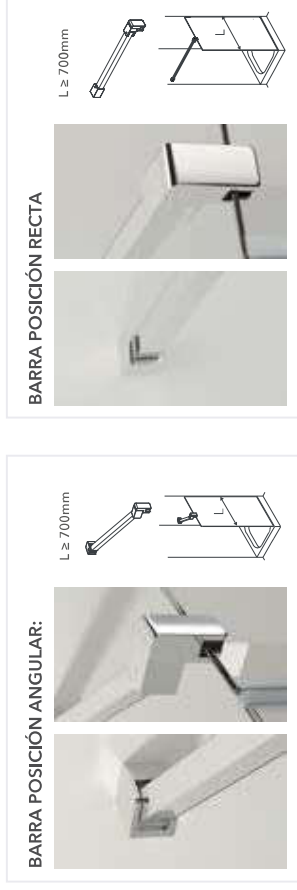

Embalaje especial para vidrios de gran formato

TRANSPORTE ESPECIAL CON CABALLETE

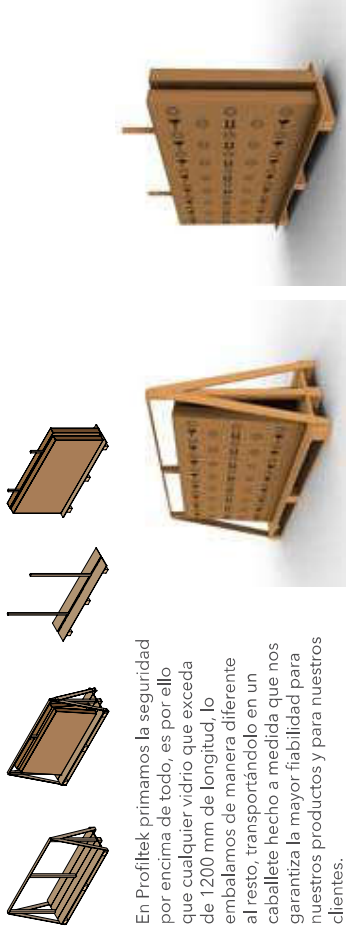

En Profitek primamos la seguridad por encima de todo, es por ello que cualquier vidrio que exceda de 1200 mm de longitud, lo embalamos de manera diferente al resto, transportándolo en un caballete hecho a medida que nos garantiza la mayor fiabilidad para nuestros productos y para nuestros clientes.

Perfil embellecedor



Casos de mamparas Atípicas

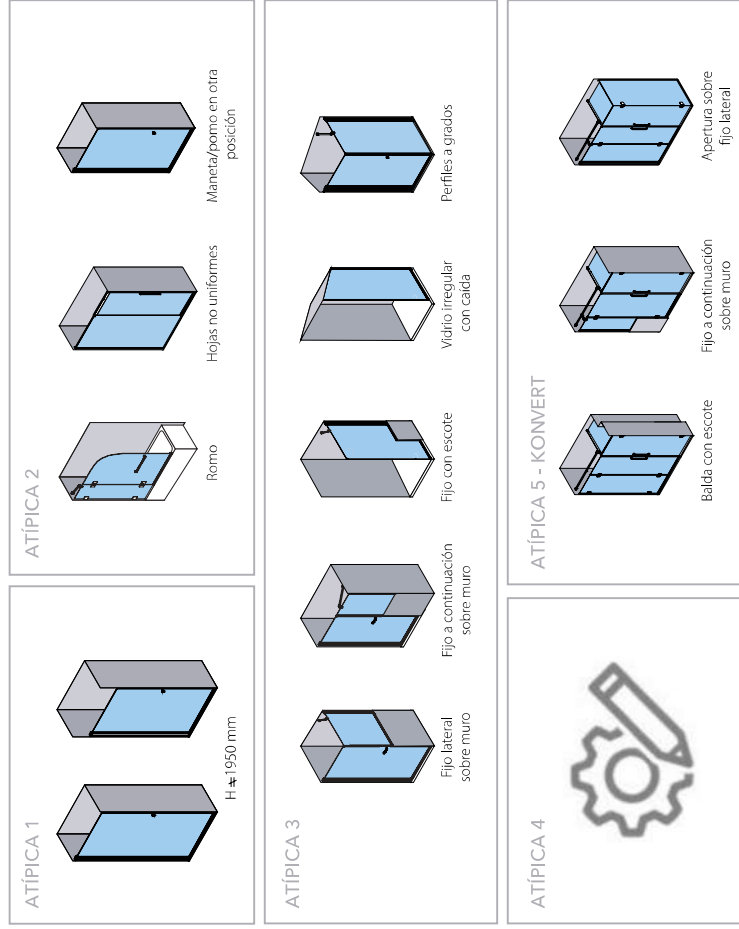

Canal de Youtube

DESCUBRE EN NUESTRO CANAL DE YOUTUBE, LOS VÍDEOS DE MONTAJE DE UNA SELECCIÓN DE NUESTRAS MAMPARAS

¿Te consideras un manitas y has decidido montar tu mismo tu mampara? ¿Te surge alguna duda y no tienes claro el orden o colocación de las piezas?

No te preocupes, si a pesar de las hojas de instrucciones que incluye todas nuestras mamparas no te queda claro el montaje, ponemos a tu disposición una serie de videos de montaje en HD de una selección de nuestros modelos para facilitarte al máximo el montaje.

Con esta nueva herramienta... ya no tienes excusas!



CANAL YOUTUBE:
[youtube.com/channel/UCN9UJ9Kb-f0XQ-vC0mc4FFBw](https://www.youtube.com/channel/UCN9UJ9Kb-f0XQ-vC0mc4FFBw)



Videos de instalación

HIT



HI-210
youtube.be/3U1NDxThY1U



HI-210 + HI-290
youtube.be/7X3xkudQnM



HI-220
youtube.be/AkaakH9cdY4

WIND



WI-220
youtube.be/6kLpHD53no



VT-210 + VT-290
youtube.be/NSCWFTIGBhw



VT-210
youtube.be/Z7IA3erRSE

VETRO



VT-220
youtube.be/Xu0dPtyZl



CR-210
youtube.be/hfAsQUHTyaU



CR-220
youtube.be/Z3fgOLXDE

CRISTALDUX



CR-260
youtube.be/surzv6qLHDU



TA-210
youtube.be/dnh72ALBBFO



TA-210 + TA-290
youtube.be/3cK74WZ2-7Q



TA-211
youtube.be/7YMCc-QjMqU

TAKE

VITA



VA-210 + VA-290
youtube.be/dgCzOqyM4M



VA-220
youtube.be/fdqhwes6ryl



VA-250
youtube.be/Yo7fsmYduw

MOON



MO-210
youtube.be/5K1EXV0ZK6Y



MO-210 + MO-290
youtube.be/8fYDnchIKOQ



MO-220
youtube.be/dpka_serqo

CHLOE



CH-205
youtube.be/zkHjpNIZ5Q



GS-205
youtube.be/aQr_yrcMJRo



GS-206
youtube.be/rnZXUrc63MY

GLOSS



GS-210
youtube.be/eKet_HDIKpk

NEWGLASS ABATIBLE



NG-110
youtube.be/eh28whOpf0



NG-205
youtube.be/et-UJMY4vkrU



NG-206
youtube.be/Y_JRF18qT-o



NG-210
youtube.be/L9EjRCwK_s

ARCOIRIS PLUS ABATIBLE



AC-210
youtube.be/eZB4x89p0



AC-220
youtube.be/WrlqLVjsMcA



AC-240
youtube.be/MKYZnuKVa7s

ARCOIRIS PLUS PLEGABLE



AC-218
/youtube.be/68pMDkij-Y



OT-2000
youtube.be/MLchS8FLgss



ON-2000
youtube.be/KWxeV5fyJp0

FIJOS ONE



BS-231
youtube.be/4lpw1JWPR80

Toma de medidas en platos de ducha

PARA TODOS LOS CASOS

PLATOS DE OBRA SIN ROMO



- Tomaremos la medida desde el canto hasta la pared, como muestra la figura.

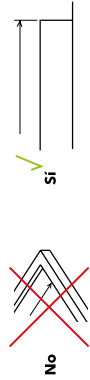

Si

PLATOS DE OBRA CON ROMO

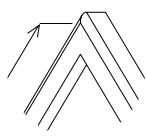

- Tomaremos la medida desde el romo hasta la pared, como muestra la figura.

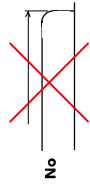

Si

Nota: indicar las cotas en mm.

Toma de medidas en platos a ras de suelo

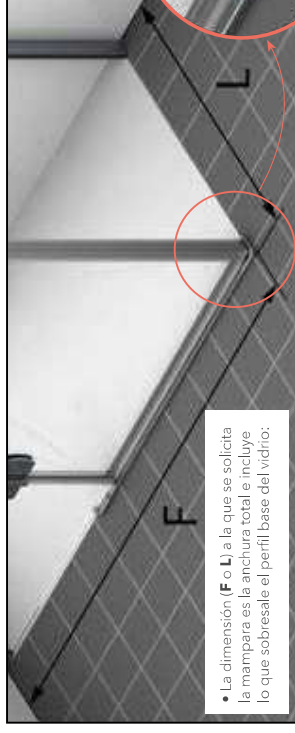

- La dimensión (F o L) a la que se solicita la mampara es la anchura total e incluye lo que sobresale el perfil base del vidrio.

Las dimensiones vienen dadas por la parte más exterior de la mampara en su base.



INDICACIONES ESPECÍFICAS

- En platos a ras de suelo (encastrados), si se desea que el vidrio coincida con la junta de unión del plato al suelo, hay que indicarlo en el pedido para que se fabrique a la dimensión correcta:

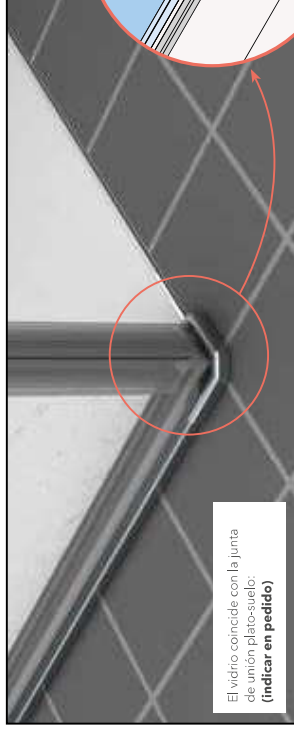

El vidrio coincide con la junta de unión plato-suelo: **(indicar en pedido)**

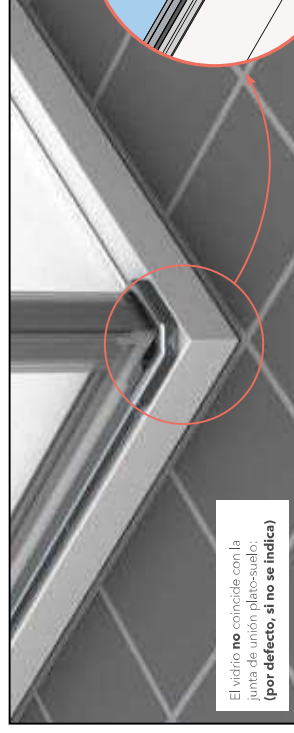
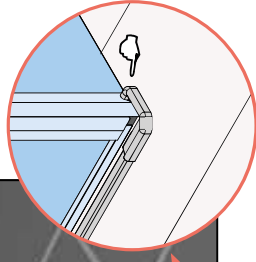

El vidrio **no** coincide con la junta de unión plato-suelo: **(por defecto, si no se indica)**

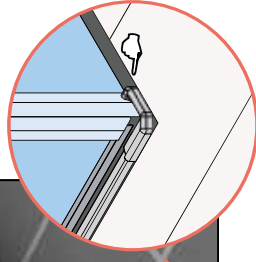

SEGÚN LA FORMA DEL PLATO

ENTRE PAREDES

- Tomaremos la medida en 3 zonas distintas:

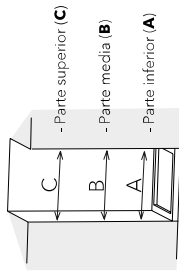

PLATOS ANGULARES

- Tomaremos la medida desde la parte exterior del plato hasta la pared, como muestra la figura.

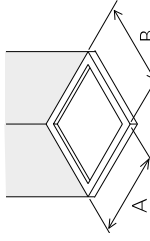

PLATOS PENTAGONALES

- Tomaremos la medida por la parte exterior del plato hasta la pared, de las cinco medidas que muestra la figura.

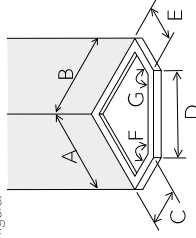

PLATOS CURVOS

- Tomaremos la medida desde la parte exterior del plato hasta la pared y la medida de la diagonal del plato, como muestra la figura.

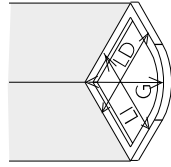

- Hay que tener en cuenta si las paredes están descuadradas. Por eso añadiremos la medida que muestra la figura a las que hemos tomado anteriormente.

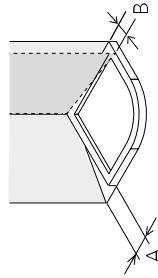

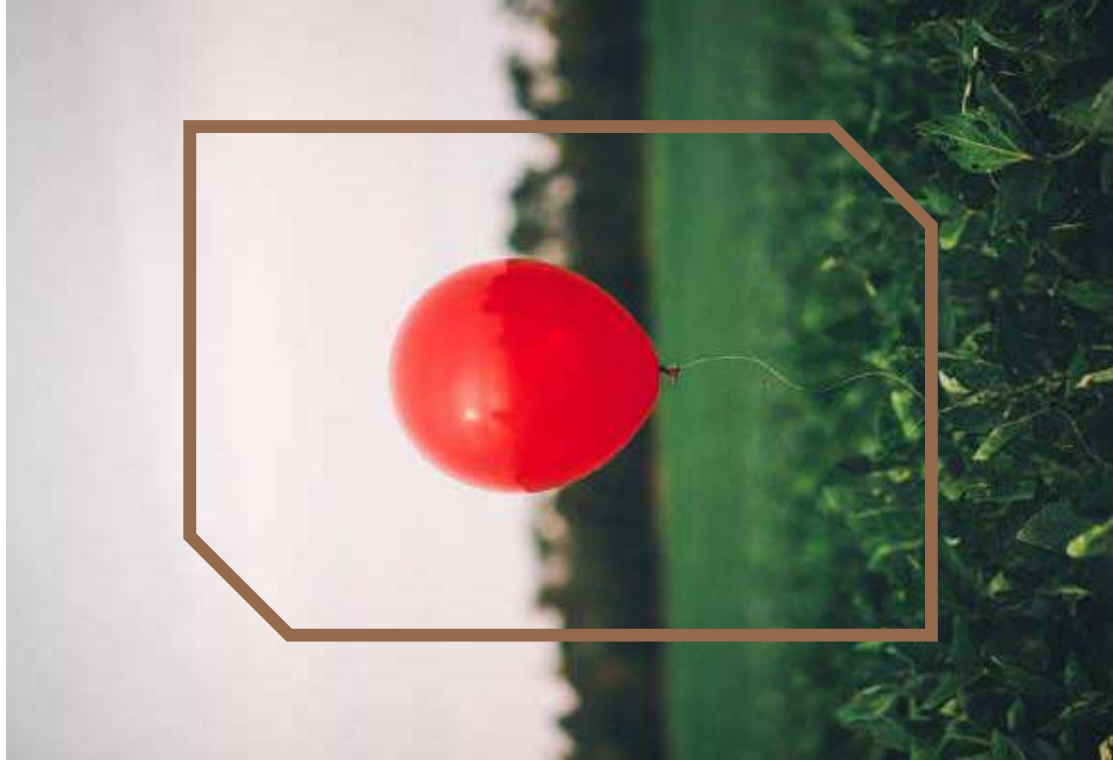

**Gracias
por 30 años de
proyectos increíbles.**



ESPACIOS DE DUCHA A TU MEDIDA

PROFILTEK SPAIN, S.A. Ctra. Nacional 340 (Km. 938) - 46510 Quartell (Valencia) España
Administración: Tel: 962 605 145 - Fax: 962 602 525 | **CUSTOMER SERVICE:** Tel: 962 602 062 - Fax: 962 602 742
www.profiltek.com | pedidos@profiltek.com

AVISO LEGAL
Precios válidos salvo error tipográfico o fin de existencias. Esta tarifa anula a las anteriores. PROFILTEK se reserva el derecho a aportar modificaciones parciales o totales e incluso la retirada de catálogo sin necesidad de previo aviso y sin obligación de suministro de los modelos presentados. La decoración, datos, características y tonalidad de los colores que aparecen en este catálogo no son vinculantes para el fabricante y/o distribuidor.



30
PROFILTEK
ANNIVERSARY

profiltek.com